

Roll No 230809195211
Registration No R230809195211
Candidate Name PRAVEENYADAV
Module Name ELECTRICIAN-YEAR 1
Exam Date 05-Sep-2024
Exam Batch 09:00-11:00

Registered Photo



1) TRADE THEORY

Question No. 1 / Question ID 355

Marks: 2.00

What is the name of meter as shown in the figure?

चित्र में दिखाए गए मीटर का नाम क्या है?

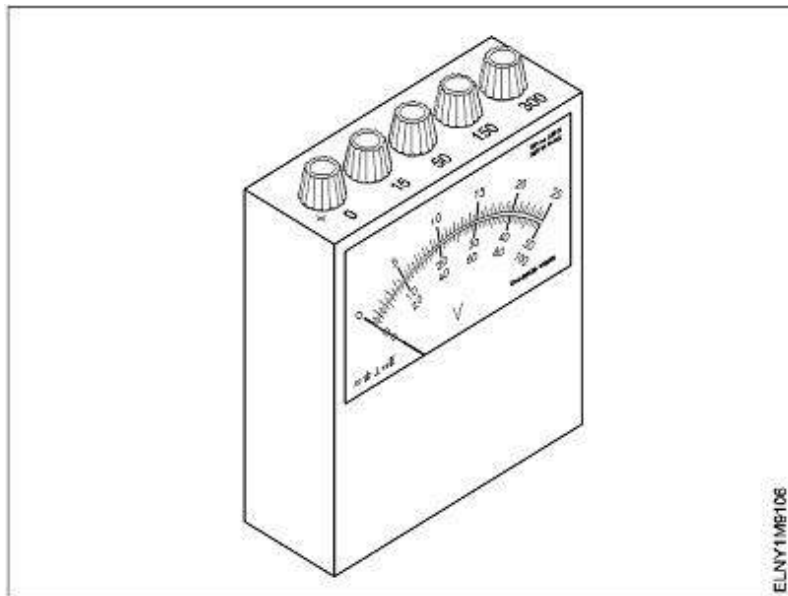
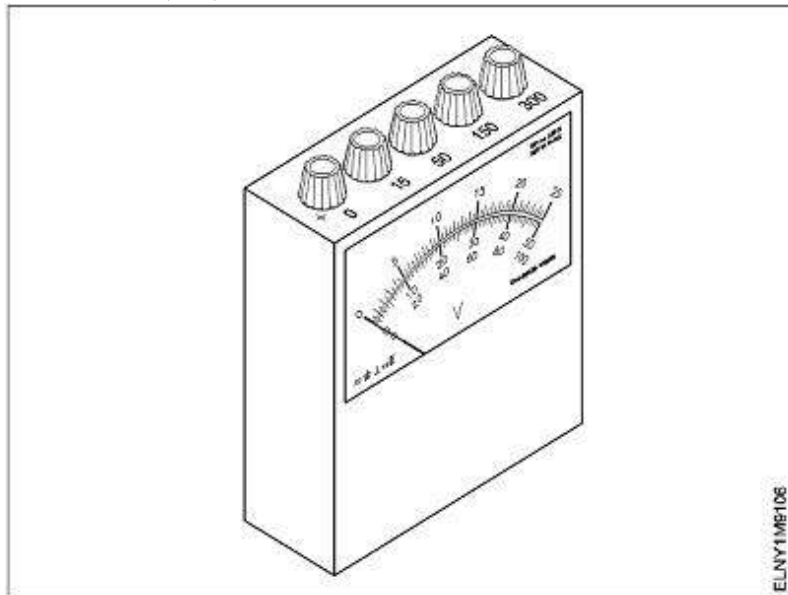

- (A) AC and DC multirange voltmeter (Correct Alternative)
AC और DC मल्टीरेंज वोल्टमीटर (Correct Alternative)
- (B) DC multirange voltmeter (Chosen Option)
DC मल्टीरेंज वोल्टमीटर (Chosen Option)
- (C) AC and DC multirange ammeter
AC और DC मल्टीरेंज एमीटर
- (D) AC multirange ammeter
AC मल्टीरेंज एमीटर

www.globaliti.org

Question No. 2 / Question ID 422

Marks: 2.00

What is the purpose of tap changer in the power transformers?

विद्युत ट्रांसफार्मर में टैप परिवर्तक का उद्देश्य क्या है?

- (A) **Maintain the secondary voltage constant (Correct Alternative)**
द्वितीयक वोल्टेज स्थिर बनाए रखें (Correct Alternative)
- (B) Maintain the primary voltage constant
प्राथमिक वोल्टेज स्थिर बनाए रखें
- (C) Load the transformer for maximum efficiency
अधिकतम दक्षता के लिए ट्रांसफार्मर लोड करें
- (D) Maintain the voltage ratio constant (Chosen Option)
वोल्टेज अनुपात स्थिर बनाए रखें (Chosen Option)

Question No. 3 / Question ID 96

Marks: 2.00

Which is an application of series circuit?

सीरीज सर्किट का अनुप्रयोग कौन सा है?

- (A) **Fuse in circuit (Correct Alternative)** (Chosen Option)
सर्किट में फ्यूज (Correct Alternative) (Chosen Option)
- (B) Electrical lamp in homes
घरों में बिजली का लैंप
- (C) Shunt resistor in ammeter
अमीटर में शंट प्रतिरोधक
- (D) Voltmeter connection
वोल्टमीटर कनेक्शन

Question No. 4 / Question ID 127

Marks: 2.00

Which factor is determining the value of capacitance in capacitor?

संधारित्र में धारिता का मान कौन सा कारक निर्धारित करता है?

- (A) Thickness of the plates (Chosen Option)
प्लेटों की मोटाई (Chosen Option)
- (B) Weight of the plates
प्लेटों का भार
- (C) **Area of the plates (Correct Alternative)**
प्लेटों का क्षेत्रफल (Correct Alternative)
- (D) Volume of the plates
प्लेटों का आयतन

Question No. 5 / Question ID 303

Marks: 2.00

Which instrument is used to test the insulation of new domestic wiring installation?

नए घरेलू वायरिंग इंस्टॉलेशन के इन्सुलेशन का परीक्षण करने के लिए किस उपकरण का उपयोग किया जाता है?

- (A) Multimeter
मल्टीमीटर
- (B) Shunt type ohmmeter
शंट प्रकार ओह्म मीटर
- (C) Series type ohmmeter (Chosen Option)
श्रेणी प्रकार ओह्म मीटर (Chosen Option)
- (D) **Megger (Correct Alternative)**
मेगर (Correct Alternative)

Question No. 6 / Question ID 79

Marks: 2.00

Which material is having the negative temperature co-efficient property?
किस पदार्थ में ऋणात्मक तापमान गुणांक गुण होता है?

- (A) Eureka
यूरेका
- (B) **Mica (Correct Alternative) (Chosen Option)**
अभ्रक (Correct Alternative) (Chosen Option)
- (C) Manganin
मैंगानिन
- (D) Copper
तांबा

Question No. 7 / Question ID 326

Marks: 2.00

What is the name of the light as shown in the figure?

चित्र में दिखाए गए प्रकाश का नाम क्या है?

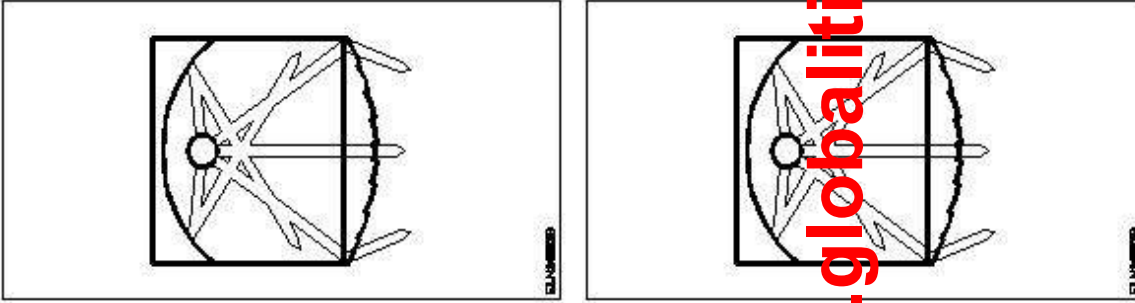

- (A) **Spot light (Correct Alternative) (Chosen Option)**
स्पॉट लाइट (Correct Alternative) (Chosen Option)
- (B) Flash light
फ्लैश लाइट
- (C) Flood light
फ्लड लाइट
- (D) Bulk light
विस्तृत रोशनी

Question No. 8 / Question ID 420

Marks: 2.00

Why the ferrite core is used in radio receivers?

रेडियो रिसेवर्स में फेराइट कोर का उपयोग क्यों किया जाता है?

- (A) To decrease the efficiency of receivers (Chosen Option)
रिसेवर की दक्षता को कम करने के लिए (Chosen Option)
- (B) **To reduce the constant losses (Correct Alternative)**
नियत हानि को कम करने के लिए (Correct Alternative)
- (C) To increase the quality of sound
ध्वनि की गुणवत्ता बढ़ाने के लिए
- (D) To reduce the electric interference
विद्युत हस्तक्षेप को कम करने के लिए

Question No. 9 / Question ID 401

Marks: 2.00

What is the temperature range, maintained by thermostat in geyser?

गीजर में थर्मोस्टेट द्वारा बनाए रखी जाने वाली तापमान सीमा क्या है?

- (A) 0° C to 130° C (Chosen Option)
0° C to 130° C (Chosen Option)

- (B) 0° C to 50° C
0° C to 50° C
- (C) 10° C to 150° C
10° C to 150° C
- (D) **60° C to 65° C (Correct Alternative)**
60° C to 65° C (Correct Alternative)

Question No. 10 / Question ID 160

Marks: 2.00

What is the line voltage in 3 phase system if the phase voltage is 240V?
3 फेज़ सिस्टम में यदि फेज़ वोल्टेज 240V हो, तो लाइन वोल्टेज क्या होगा?

- (A) 440 Volt
440 Volt
- (B) **415 Volt (Correct Alternative)** (Chosen Option)
415 Volt (Correct Alternative) (Chosen Option)
- (C) 380 Volt
380 Volt
- (D) 400 Volt
400 Volt

Question No. 11 / Question ID 59

Marks: 2.00

Which type of joint is used for extending the length of conductor in over head lines?
ओवर हेड लाइन में कंडक्टर की लंबाई बढ़ाने के लिए किस प्रकार के जोड़ का उपयोग किया जाता है?

- (A) **Western Union joint (Correct Alternative)**
वेस्टर्न यूनियन जॉइंट (Correct Alternative)
- (B) Aerial tap joint
एरियल टैप जॉइंट
- (C) Britannia "T" joint (Chosen Option)
ब्रिटानिया 'T' जॉइंट (Chosen Option)
- (D) Scarfed joint
स्कार्फर्ड जॉइंट

Question No. 12 / Question ID 76

Marks: 2.00

What is the formula for the equivalent resistance (R_T) of the three resistors R_1 , R_2 & R_3 are connected in parallel?
समानांतर में जुड़े तीन प्रतिरोधकों R_1 , R_2 और R_3 के समतुल्य प्रतिरोध (R_T) का सूत्र क्या है?

समानांतर में जुड़े तीन प्रतिरोधकों R_1 , R_2 और R_3 के समतुल्य प्रतिरोध (R_T) का सूत्र क्या है?

- (A) $R_T = \frac{1}{R_1 + R_2 + R_3}$
 $R_T = \frac{1}{R_1 + R_2 + R_3}$
- (B) $R_T = \frac{1}{\frac{1}{R_1} + \frac{1}{R_2} + \frac{1}{R_3}}$
 $R_T = \frac{1}{\frac{1}{R_1} + \frac{1}{R_2} + \frac{1}{R_3}}$
- (C) $R_T = \frac{1}{R_1} + \frac{1}{R_2} + \frac{1}{R_3}$ (Correct Alternative)
 $R_T = \frac{1}{R_1} + \frac{1}{R_2} + \frac{1}{R_3}$ (Correct Alternative)

- (D) $R_T = R_1 + R_2 + R_3$ (Chosen Option)
 $R_T = R_1 + R_2 + R_3$ (Chosen Option)

Question No. 13 / Question ID 271

Marks: 2.00

Which electrical equipment can be connected with 'L' series MCB?

कौन से विद्युत उपकरण को 'L' सीरीज MCB से जोड़ा जा सकता है?

- (A) Motors
मोटर
- (B) Halogen lamp (Chosen Option)
हैलोजन लैंप (Chosen Option)
- (C) **General lighting (Correct Alternative)**
जनरल लाइटिंग (Correct Alternative)
- (D) Air conditioner
वातानुकूल

www.globaliti.org

Question No. 14 / Question ID 174

Marks: 2.00

What is the condition for resonance in RLC series circuit? (Inductive reactance = ' X_L ', Capacitive reactance = ' X_C ')

RLC श्रृंखला परिपथ में अनुनाद की स्थिति क्या है? (प्रेरणात्मक प्रतिघात = ' X_L ', कैपेसिटिव प्रतिघात = ' X_C ')

- (A) **$X_L = X_C$ (Correct Alternative)** (Chosen Option)
 $X_L = X_C$ (Correct Alternative) (Chosen Option)
- (B) $X_L > \sqrt{2} X_C$
 $X_L > \sqrt{2} X_C$
- (C) $X_L < X_C$
 $X_L < X_C$
- (D) $X_L > X_C$
 $X_L > X_C$

Question No. 15 / Question ID 159

Marks: 2.00

What is the reciprocal of reactance in an AC parallel circuit?

AC समानांतर परिपथ में प्रतिक्रिया का व्युत्क्रम क्या है?

- (A) Conductance (Chosen Option)
चालकता (Chosen Option)
- (B) Impedance
इम्पीडेन्स
- (C) **Susceptance (Correct Alternative)**
सस्युप्टेंस (Correct Alternative)
- (D) Admittance
एडमिटेंस

Question No. 16 / Question ID 413

Marks: 2.00

Which cooling method is used in the pole mounting distribution transformer?

पोल माउंटिंग वितरण ट्रांसफार्मर में कौन सी शीतलन विधि का उपयोग किया जाता है?

- (A) **Oil natural air natural (Correct Alternative)** (Chosen Option)
तेल प्राकृतिक हवा प्राकृतिक (Correct Alternative) (Chosen Option)
- (B) Oil forced water forced
तेल बलित जल बलित

- (C) Oil natural air blast
तेल प्राकृतिक वायु विस्फोट
- (D) Oil forced air forced
तेल बलित हवा बलित

Question No. 17 / Question ID 29

Marks: 2.00

What is the name of the wire joint as shown in the figure?

चित्र में दिखाए अनुसार तार के जोड़ का क्या नाम है?

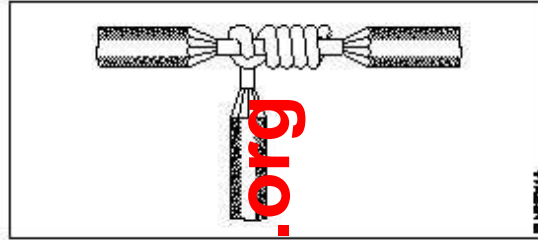
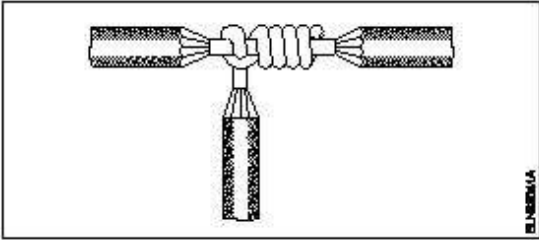

- (A) Duplex cross tap joint
डुप्लेक्स क्रॉस टैप जॉइंट
- (B) **Knotted tap joint (Correct Alternative)** (Chosen Option)
नॉटेड टैप जॉइंट (Correct Alternative) (Chosen Option)
- (C) Aerial tap joint
एरियल टैप जॉइंट
- (D) Double cross tap joint
डबल क्रॉस टैप जॉइंट

Question No. 18 / Question ID 332

Marks: 2.00

What is the purpose of ignitor in high pressure sodium vapor lamp circuit?

उच्च दबाव सोडियम वाष्प लैंप सर्किट में चिंगारी देने वाले का उद्देश्य क्या है?

- (A) Decreases the starting current (Chosen Option)
आरंभिक धारा को घटाता है (Chosen Option)
- (B) **Generates high voltage pulse at starting (Correct Alternative)**
शुरू करने पर उच्च वोल्टेज पल्स उत्पन्न करता है (Correct Alternative)
- (C) Increases the running current
रनिंग करंट को बढ़ाता है
- (D) Increases the running voltage
चल रहे वोल्टेज को बढ़ाता है

Question No. 19 / Question ID 6

Marks: 2.00

What is the back ground colour of the warning signs in the safety sign category?

सुरक्षा संकेत श्रेणी में चेतावनी संकेतों का बैकग्राउन्ड कलर क्या है?

- (A) Blue
नीला
- (B) **Yellow (Correct Alternative)** (Chosen Option)
पीला (Correct Alternative) (Chosen Option)
- (C) Green
हरा
- (D) White
श्वेत

Question No. 20 / Question ID 380

Marks: 2.00

Why the damping force is required in a moving coil instrument?
गतिशील कुंडल उपकरण में अवमंदन बल की आवश्यकता क्यों होती है?

- (A) **Bring the needle to rest at final value (Correct Alternative)**
सुई को अंतिम मान पर स्थिर करें (Correct Alternative)
- (B) Makes the needle movement faster
सुई की गति को तेज करता है
- (C) Helps the deflecting force to act fast (Chosen Option)
विचलन बल को तेजी से कार्य करने में मदद करता है (Chosen Option)
- (D) Brings the needle to its zero position
सुई को उसकी शून्य स्थिति में लाता है

Question No. 21 / Question ID 131

Marks: 2.00

What is the effect of the parallel circuit with one branch is opened?
एक शाखा के साथ समानांतर सर्किट खोलने पर क्या प्रभाव पड़ता है?

- (A) Whole circuit will not function (Chosen Option)
पूरा सर्किट काम नहीं करेगा (Chosen Option)
- (B) Voltage drop increase in the opened branch
खुली शाखा में वोल्टेज ड्रॉप बढ़ जाएगा
- (C) Current will remain same
करंट वही रहेगा
- (D) **No current will flow in that branch (Correct Alternative)**
उस शाखा में कोई करंट प्रवाहित नहीं होगा (Correct Alternative)

Question No. 22 / Question ID 13

Marks: 2.00

What is the name of the part marked 'X' as shown in the figure?
चित्र में दिखाए गए 'X' चिह्नित भाग का नाम क्या है?

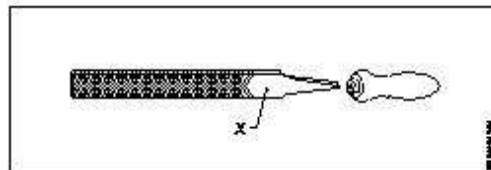
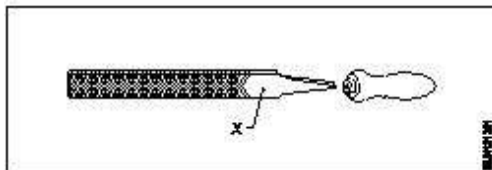

- (A) Point
शोल्डर
- (B) Edge
एज
- (C) **Heel (Correct Alternative) (Chosen Option)**
हील (Correct Alternative) (Chosen Option)
- (D) Tang
टैंग

Question No. 23 / Question ID 297

Marks: 2.00

Which is employed in circuit breaker for the thermal over load protection?
थर्मल ओवर लोड सुरक्षा के लिए सर्किट ब्रेकर में किसका उपयोग किया जाता है?

- (A) No volt coil
कोई वोल्ट कुंडल नहीं
- (B) Mechanical vibration
यांत्रिक कंपन
- (C) Magnetic repulsion
चुंबकीय प्रतिकर्षण

- (D) **Bimetallic strip (Correct Alternative) (Chosen Option)**
द्विधातु पट्टी (Correct Alternative) (Chosen Option)

Question No. 24 / Question ID 237

Marks: 2.00

What is the full form of BIS?

BIS का पूर्ण रूप क्या है

- (A) **Bureau of Indian Standards (Correct Alternative)**
Bureau of Indian Standards (Correct Alternative)
- (B) Bureau of International Standards (Chosen Option)
Bureau of International Standards (Chosen Option)
- (C) Board of Indian Standards
Board of Indian Standards
- (D) Board of International Standards
Board of International Standards

Question No. 25 / Question ID 170

Marks: 2.00

Calculate the electrical energy in unit consumed by 500W lamp for 5 hours.

500W लैंप द्वारा 5 घंटे तक खपत की गई विद्युत ऊर्जा की इकाई में गणना करें।

- (A) 0.5 unit
0.5 unit
- (B) 1.0 unit
1.0 unit
- (C) **2.5 unit (Correct Alternative) (Chosen Option)**
2.5 unit (Correct Alternative) (Chosen Option)
- (D) 1.5 unit
1.5 unit

Question No. 26 / Question ID 80

Marks: 2.00

What electrical quantities are related with the Ohm's law?

ओम के नियम से कौन सी विद्युत राशियाँ संबंधित हैं?

- (A) Voltage, resistance and current density (Chosen Option)
वोल्टेज, प्रतिरोध और धारा घनत्व (Chosen Option)
- (B) Current, voltage and resistivity
धारा, वोल्टेज और प्रतिरोधकता
- (C) Current, resistance and power
धारा, प्रतिरोध एवं शक्ति
- (D) **Current, voltage and resistance (Correct Alternative)**
धारा, वोल्टेज और प्रतिरोध (Correct Alternative)

Question No. 27 / Question ID 209

Marks: 2.00

What is the Electro Chemical Equivalent (ECE) of copper?

तांबे का विद्युत रासायनिक तुल्यांक क्या है?

- (A) 1.1182 g/coulomb
1.1182 g/coulomb
- (B) **0.329 mg/coulomb (Correct Alternative) (Chosen Option)**
0.329 mg/coulomb (Correct Alternative) (Chosen Option)
- (C) 0.329 g/coulomb
0.329 g/coulomb
- (D) 1.1182 mg/coulomb
1.1182 mg/coulomb

Question No. 28 / Question ID 293

Marks: 2.00

What protection offered by residual current circuit breaker?

अवशिष्ट धारा सर्किट ब्रेकर द्वारा क्या सुरक्षा प्रदान की जाती है?

- (A) Protection from the short circuit
शॉर्ट सर्किट से सुरक्षा
- (B) Protection from the over voltage
ओवर वोल्टेज से सुरक्षा
- (C) Protection from the over load
ओवर लोड से सुरक्षा
- (D) **Protection from the electric shock (Correct Alternative) (Chosen Option)**
बिजली के झटके से सुरक्षा (Correct Alternative) (Chosen Option)

Question No. 29 / Question ID 352

Marks: 2.00

What is the name of the shunt resistance material as shown in the figure?

चित्र में दिखाए अनुसार शंट प्रतिरोध सामग्री का नाम क्या है?

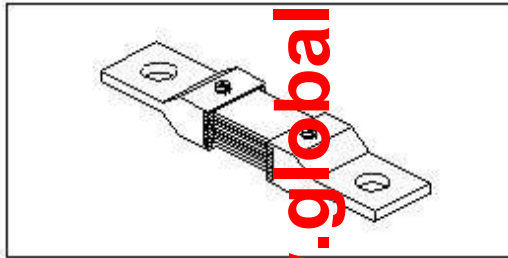
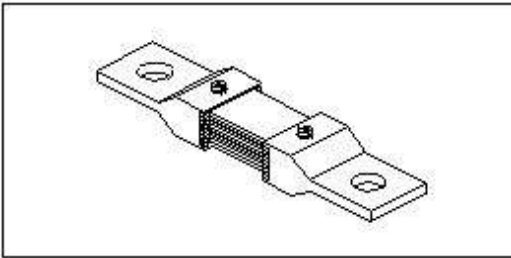

- (A) **Manganin (Correct Alternative)**
मैंगानिन (Correct Alternative)
- (B) Copper
तांबा
- (C) Nichrome (Chosen Option)
नाइक्रोम (Chosen Option)
- (D) Eureka
यूरेका

Question No. 30 / Question ID 343

Marks: 2.00

What is the reason for supplying AC to the electrodes for measuring earth resistance?

पृथ्वी प्रतिरोध को मापने के लिए इलेक्ट्रोड को एसी की आपूर्ति करने का क्या कारण है?

- (A) **Avoid the effect of electrolytic emf interference (Correct Alternative)**
विद्युत अपघट्य विवा बल को हटाना (Correct Alternative)
- (B) Reduce the value of current in the meter
मीटर में धारा का मान घटाना
- (C) Provide electrostatic shield
स्थिर विद्युत शील्ड प्रदान करें
- (D) Protect the coils in the meter (Chosen Option)
मीटर में कुंडली को सुरक्षित रखें (Chosen Option)

Question No. 31 / Question ID 107

Marks: 2.00

Calculate the resistance value of the resistor by colour coding method.

रंग कोडिंग विधि द्वारा प्रतिरोधक के प्रतिरोध मान की गणना करें।

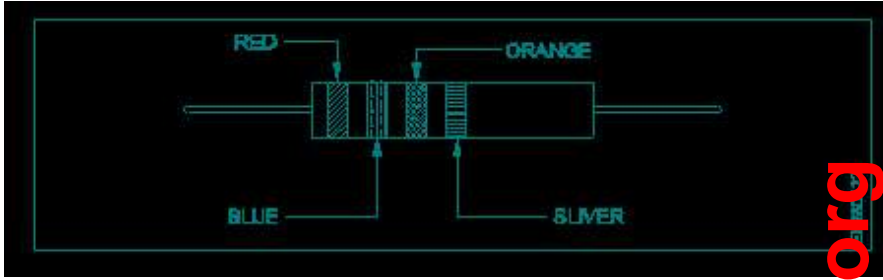
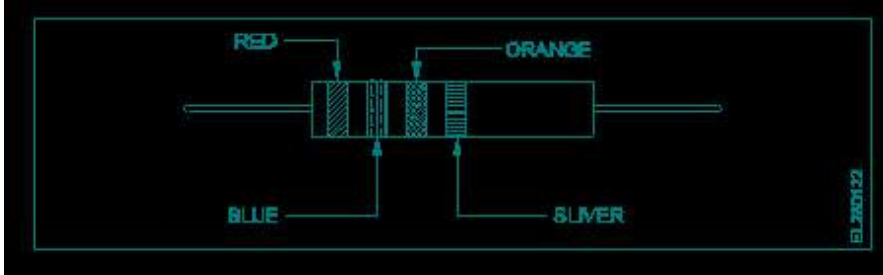

www.globaliti.org

- (A) $37 \times 10^4 \Omega \pm 5\%$
 $37 \times 10^4 \Omega \pm 5\%$
- (B) $23 \times 10^3 \Omega \pm 5\%$
 $23 \times 10^3 \Omega \pm 5\%$
- (C) $32 \times 10^4 \Omega \pm 10\%$
 $32 \times 10^4 \Omega \pm 10\%$
- (D) $26 \times 10^3 \Omega \pm 10\%$ (Correct Alternative) (Chosen Option)
 $26 \times 10^3 \Omega \pm 10\%$ (Correct Alternative) (Chosen Option)

Question No. 32 / Question ID 73

Marks: 2.00

Which layer is provided above the metallic sheath in UG cables?
UG केबल में धात्विक आवरण के ऊपर कौन सी परत प्रदान की जाती है?

- (A) Armouring
आर्मोरिंग
- (B) Paper insulation (Chosen Option)
पेपर इंसुलेशन (Chosen Option)
- (C) Serving
सर्विंग
- (D) Bedding (Correct Alternative)
बेडिंग (Correct Alternative)

Question No. 33 / Question ID 397

Marks: 2.00

What is the function of magnetron tube in a microwave oven?
माइक्रोवेव ओवन में मैग्नेट्रॉन ट्यूब का क्या कार्य है?

- (A) Changes the polarity every half cycle
हर आधे चक्र में ध्रुवता बदलती है
- (B) Amplifies the microwave signal
माइक्रोवेव सिग्नल को बढ़ाता है
- (C) Converts the microwave energy to electrical energy (Chosen Option)
माइक्रोवेव ऊर्जा को विद्युत ऊर्जा में परिवर्तित करता है (Chosen Option)
- (D) Oscillate and produce the cooking frequency (Correct Alternative)
दोलन और खाना पकाने की आवृत्ति उत्पन्न करें (Correct Alternative)

Question No. 34 / Question ID 162

Marks: 2.00

Which formula is used to calculate the impedance (z) of a RLC series circuit?
RLC श्रेणी परिपथ की प्रतिबाधा (z) की गणना करने के लिए किस सूत्र का उपयोग किया जाता है?

- (A) $Z = \sqrt{R^2 + (X_L - X_C)^2}$
 $Z = \sqrt{R^2 + (X_L - X_C)^2}$
- (B) $Z = \sqrt{R^2 + (X_L - X_C)^2}$
 $Z = \sqrt{R^2 + (X_L - X_C)^2}$
- (C) $Z = \sqrt{R^2 + (X_L - X_C)^2}$ (Correct Alternative)
 $Z = \sqrt{R^2 + (X_L - X_C)^2}$ (Correct Alternative)
- (D) $Z = R^2 + (X_L - X_C)^2$ (Chosen Option)
 $Z = R^2 + (X_L - X_C)^2$ (Chosen Option)

www.globaliti.org

Question No. 35 / Question ID 225

Marks: 2.00

What is the effect of buckling defect in a lead acid battery?

सीसा अम्ल बैटरी में बकलिंग दोष का क्या प्रभाव पड़ता है?

- (A) Increasing the internal resistance (Chosen Option)
आंतरिक प्रतिरोध में वृद्धि (Chosen Option)
- (B) Increasing the density of electrolyte
इलेक्ट्रोलाइट का घनत्व बढ़ाना
- (C) **Bending of the electrodes (Correct Alternative)**
इलेक्ट्रोडों का मुड़ जाना (Correct Alternative)
- (D) Reducing the density of electrolyte
इलेक्ट्रोलाइट का घनत्व कम करना

Question No. 36 / Question ID 60

Marks: 2.00

What is the effect on molten solder due to repeated melting?

पिघले हुए सोल्डर को बार-बार पिघलाने से उस पर क्या प्रभाव पड़ता है?

- (A) **Tin content reduced (Correct Alternative) (Chosen Option)**
टिन की मात्रा कम हो जाती है (Correct Alternative) (Chosen Option)
- (B) Lead content reduced
लेड की मात्रा कम हो जाती है
- (C) Even solder flowing in joints
जोड़ों में सोल्डर का समान प्रवाह
- (D) Prevent slug formation
स्लग बनने से रोकता है

Question No. 37 / Question ID 208

Marks: 2.00

What does the letter 'Z' indicate in the formula $M=Z I t$?

सूत्र $M=Z I t$ में अक्षर 'Z' क्या दर्शाता है?

- (A) Amount of current in Amp
धारा, एम्पेयर में
- (B) Time in seconds
समय, सेकंड में
- (C) **E.C.E of electrolyte (Correct Alternative)**
विद्युत अपघट्य का ECE (Correct Alternative)

- (D) Mass deposited in grams (Chosen Option)
एकत्रित द्रव्यमान, ग्राम में (Chosen Option)

Question No. 38 / Question ID 273

Marks: 2.00

What is the function of bimetallic strip in the MCB ?

MCB में बाईमेटेलिक स्ट्रिप का क्या कार्य है?

- (A) Short circuit protection
लघुपथन सुरक्षा
- (B) Over voltage protection (Chosen Option)
अधिक वोल्टता से सुरक्षा (Chosen Option)
- (C) **Over load protection (Correct Alternative)**
अतिभार से बचाना (Correct Alternative)
- (D) Earth leakage protection
अर्थ रिसाव सुरक्षा

www.globaliti.org

2) WORKSHOP CALCULATION SCIENCE

Question No. 1 / Question ID 447

Marks: 2.00

What is the square root of 529?

529 का वर्गमूल क्या है?

- (A) 43
43
- (B) 13
13
- (C) **23 (Correct Alternative) (Chosen Option)**
23 (Correct Alternative) (Chosen Option)
- (D) 33
33

Question No. 2 / Question ID 448

Marks: 2.00

Convert 0.456 decimal fraction into percentage?

0.456 दशमलव भिन्न को प्रतिशत में बदलिये?

- (A) **45.6% (Correct Alternative)**
45.6% (Correct Alternative)
- (B) 0.456%
0.456%
- (C) 0.0456% (Chosen Option)
0.0456% (Chosen Option)
- (D) 4.56%
4.56%

Question No. 3 / Question ID 444

Marks: 2.00

What denotes letter 'M' in MKS system?

MKS प्रणाली में 'M' अक्षर क्या दर्शाता है?

- (A) Mile
Mile
- (B) Millimeter
Millimeter
- (C) Micron
Micron
- (D) **Meter (Correct Alternative) (Chosen Option)**
Meter (Correct Alternative) (Chosen Option)

Question No. 4 / Question ID 458

Marks: 2.00

Which is example for first order lever?

फर्स्ट ऑर्डर लीवर के लिए कौन-सा उदाहरण है?

- (A) Lime squeezer
लाइम स्क्वीज़र
- (B) A wheel barrow (Chosen Option)
एक व्हील बैरो (Chosen Option)
- (C) **A pair of scissors (Correct Alternative)**
सीजर्स का एक पेयर (Correct Alternative)
- (D) Fire tongs
फायर टॉन्स

Question No. 5 / Question ID 454

Marks: 2.00

What is the value for specific heat of water?

पानी की विशिष्ट ऊष्मा का मान क्या है?

- (A) **1 (Correct Alternative)**
1 (Correct Alternative)
- (B) 2 (Chosen Option)
2 (Chosen Option)
- (C) 3
3
- (D) 4
4

Question No. 6 / Question ID 457

Marks: 2.00

What is the perimeter of a rectangle whose length and breadth are 20 cm and 18 cm?

एक आयत का परिमाण क्या होगा, जिसकी लम्बाई एवं चौड़ाई 20 से.मी. व 18 से.मी. है?

- (A) **76 cm (Correct Alternative)** (Chosen Option)
76 cm (Correct Alternative) (Chosen Option)
- (B) 56 cm
56 cm
- (C) 86 cm
86 cm
- (D) 66 cm
66 cm

3) ENGINEERING DRAWING**Question No. 1 / Question ID 482**

Marks: 2.00

Identify the name of the triangle?

त्रिभुज का नाम लिखिए?

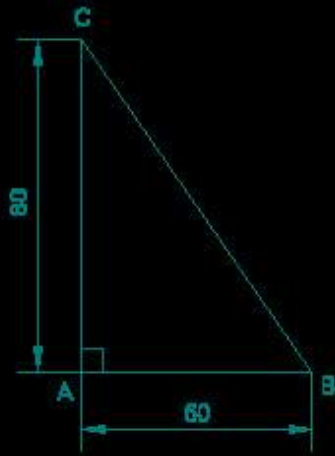

EDNIGT1813Q08

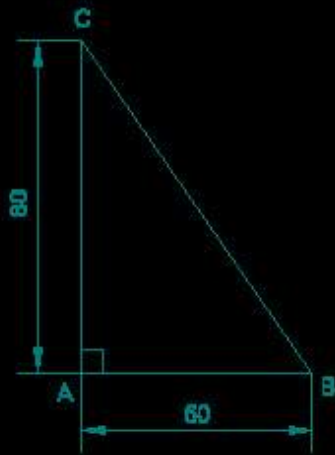

EDNIGT1813Q08

www.globaliti.org

- (A) **Right angle triangle (Correct Alternative)** (Chosen Option)
समकोण त्रिभुज (Correct Alternative) (Chosen Option)
- (B) Scalene triangle
विषमबाहु त्रिकोण
- (C) Equilateral triangle
समभुज त्रिकोण
- (D) Isosceles triangle
समद्विबाहु त्रिकोण

Question No. 2 / Question ID 463

Marks: 2.00

Identify the conventional symbol of material?

चित्र में दिखाए गए सामग्री के पारंपरिक प्रतीक का पता लगाएं?

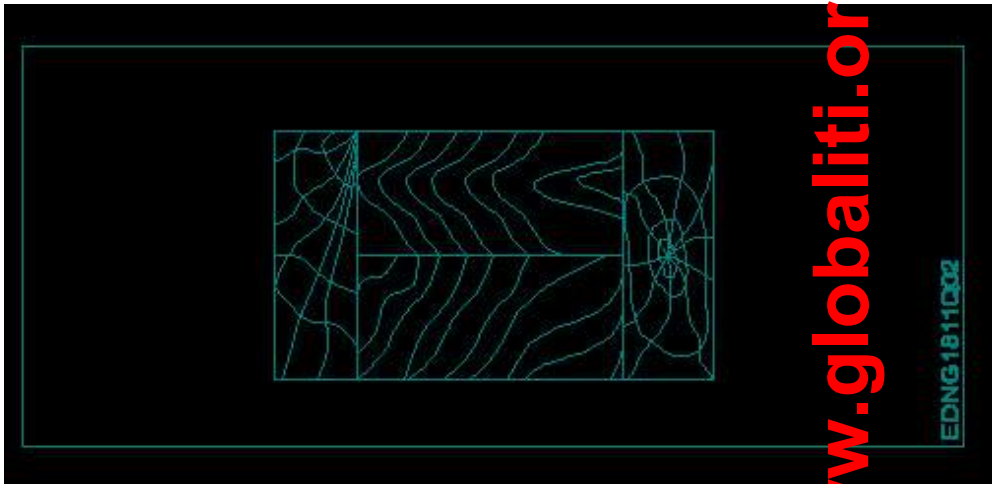
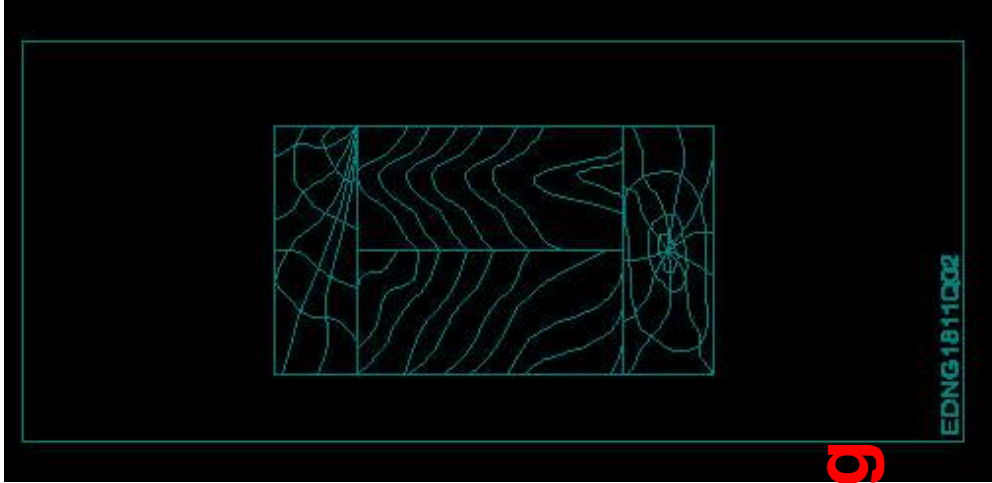

www-globaliti.org

- (A) Lead
लेड
- (B) Glass
कांच
- (C) Paper
कागज़
- (D) Wood (Correct Alternative) (Chosen Option)
लकड़ी (Correct Alternative) (Chosen Option)

Question No. 3 / Question ID 483

Marks: 2.00

Which arrow head is correct as per standard?

मानक के अनुसार कौन सा तीर शीर्ष सही है?

(A)

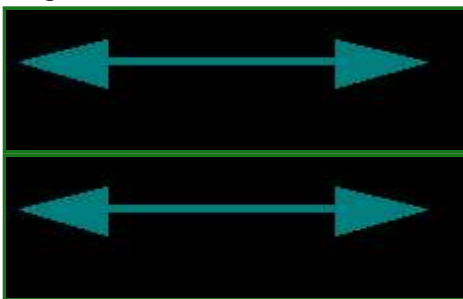

(Correct Alternative) (Chosen Option)

(Correct Alternative) (Chosen Option)

(B)

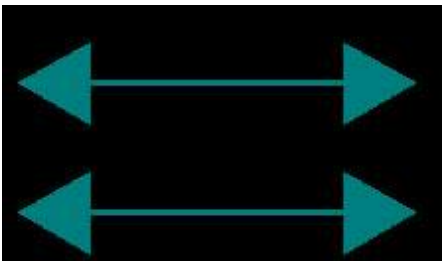

(C)



(D)



Question No. 4 / Question ID 471

Marks: 2.00

What is the trimmed size of A4 sheet?

A4 शीट का ट्रिम किया हुआ आकार क्या है?

- (A) 841 x 1189
841 x 1189
- (B) 148 x 210
148 x 210
- (C) **210 x 297 (Correct Alternative)** (Chosen Option)
210 x 297 (Correct Alternative) (Chosen Option)
- (D) 594 x 841
594 x 841

www.globaliti.org

Question No. 5 / Question ID 485

Marks: 2.00

Identify the correct aligned system dimension?

सही संरेखित सिस्टम आयाम की पहचान करें?

(A)

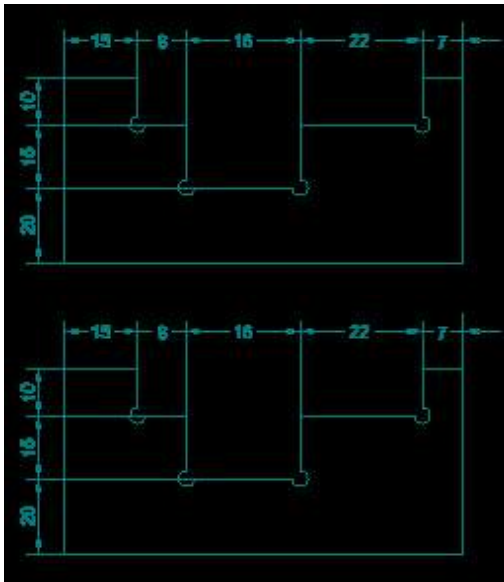

(Chosen Option)

(Chosen Option)

(B)

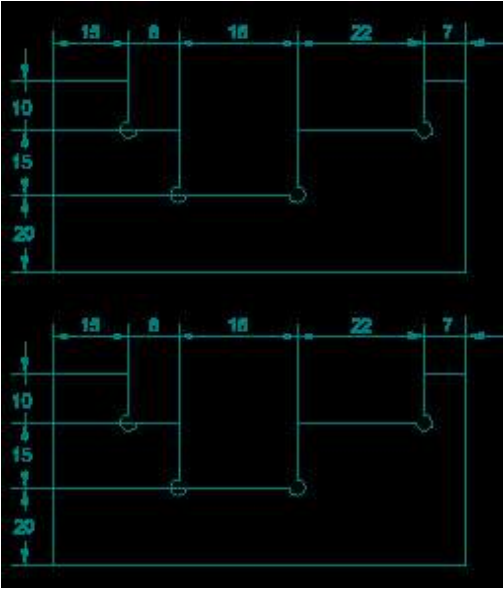

(C)

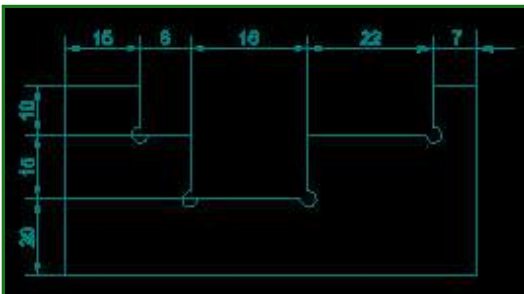

(Correct Alternative)

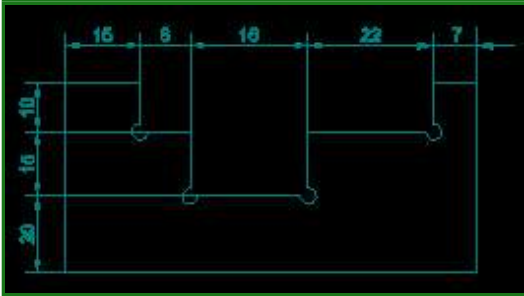

(Correct Alternative)

(D)

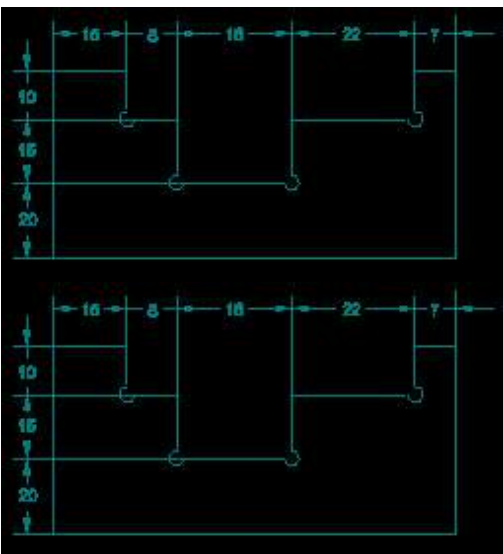

www.globaliti.org

Question No. 6 / Question ID 465

Marks: 2.00

Identify the name of set square?

सेट स्क्वायर का नाम खोजें?

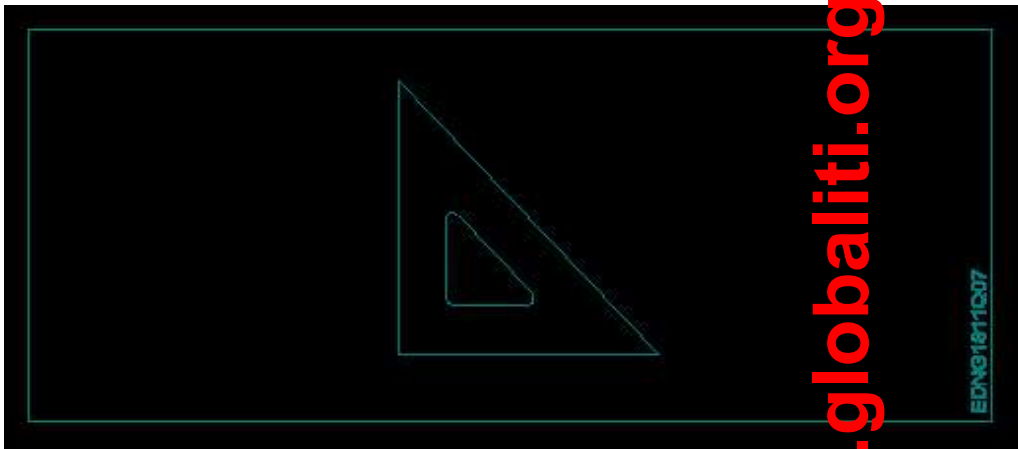
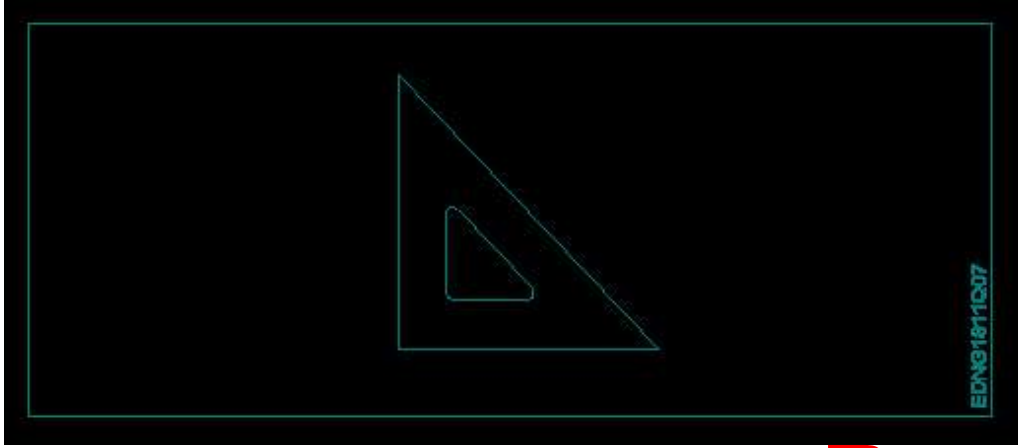

www-globaliti.org

- (A) **45° set square (Correct Alternative)** (Chosen Option)
45° सेट स्कायर (Correct Alternative) (Chosen Option)
- (B) 30° set square
30° सेट स्कायर
- (C) 15° set square
15° सेट स्कायर
- (D) 60° set square
60° सेट स्कायर

4) EMPLOYABILITY SKILLS

Question No. 1 / Question ID 492

Marks: 2.00

_____ is a brief statement about purpose and principles of the Constitution.

.....संविधान के उद्देश्य और सिद्धांतों के बारे में संक्षिप्त विवरण है।

- (A) **The Preamble (Correct Alternative)** (Chosen Option)
प्रस्तावना (Correct Alternative) (Chosen Option)
- (B) Module
मापांक
- (C) Syllabus
पाठ्यक्रम
- (D) Unit
इकाई

Question No. 2 / Question ID 512

Marks: 2.00

Fill in the blank with present progressive tense of the verb. "The train _____ through the tunnel"

क्रिया के वर्तमान प्रगतिशील काल के साथ रिक्त स्थान भरें। "The train _____ through the tunnel"

- (A) **is passing (Correct Alternative)** (Chosen Option)
is passing (Correct Alternative) (Chosen Option)

- (B) had passed
had passed
- (C) passed
passed
- (D) was passing
was passing

Question No. 3 / Question ID 523

Marks: 2.00

Rise and fall of pitch of voice is called _____.
आवाज़ की पिच का उठना और गिरना _____ कहलाता है

- (A) vowel (Chosen Option)
स्वर (Chosen Option)
- (B) intonation (Correct Alternative)
आवाज़ का उतार-चढ़ाव (Correct Alternative)
- (C) consonant
व्यंजन
- (D) pronunciation
उच्चारण

www-globaliti.org

Question No. 4 / Question ID 563

Marks: 2.00

Which of these statements is true?

इनमें से कौन सा कथन सत्य है?

- (A) Salary in metro cities is always higher than small towns
मेट्रो शहरों में वेतन हमेशा छोटे शहरों की तुलना में अधिक होता है
- (B) Some cities have more opportunities than others for certain job roles. (Correct Alternative)
कुछ शहरों में कुछ नौकरियों के लिए दूसरों की तुलना में अधिक अवसर होते हैं। (Correct Alternative)
- (C) Only a few cities have job opportunities.
कुछ ही शहरों में रोजगार के अवसर हैं।
- (D) All jobs are available in all cities. (Chosen Option)
सभी नौकरियां सभी शहरों में उपलब्ध हैं। (Chosen Option)

Question No. 5 / Question ID 526

Marks: 2.00

Which is a silent letter in the word "ANSWER"?

"ANSWER" शब्द में कौन सा मूक अक्षर है?

- (A) E
E
- (B) W (Correct Alternative)
W (Correct Alternative)
- (C) S
S
- (D) R (Chosen Option)
R (Chosen Option)

Question No. 6 / Question ID 533

Marks: 2.00

Which one is NOT a conjunction?

कौन सा एक संयोजन नहीं है?

- (A) Or (Chosen Option)
Or (Chosen Option)
- (B) But
But

(C) And
And

(D) **On (Correct Alternative)**
On (Correct Alternative)

Question No. 7 / Question ID 487

Marks: 2.00

The ability to do is _____

..... करने की क्षमता है।

(A) Skill

कौशल

(B) Experience

अनुभव

(C) Knowledge

ज्ञान

(D) **Job (Correct Alternative)** (Chosen Option)

काम (Correct Alternative) (Chosen Option)

www.globaliti.org

Question No. 8 / Question ID 619

Marks: 2.00

An illegal activity committed on the internet is called _____

इंटरनेट पर की गई एक अवैध गतिविधि को कहा जाता है।

(A) social networking

सोशल नेटवर्किंग

(B) virus

वायरस

(C) search engine

सर्च इंजन

(D) **cyber crime (Correct Alternative)** (Chosen Option)

साइबर क्राइम (अपराध) (Correct Alternative) (Chosen Option)

Question No. 9 / Question ID 700

Marks: 2.00

Information like date of birth, permanent address form a part of one's _____ in the resume.

जन्म तिथि, स्थायी पता जैसी जानकारी रिज्यूमे में किसी के _____ का हिस्सा होती है।

(A) Qualifications

योग्यता

(B) Career objectives

कैरियर के उद्देश्यों

(C) **Personal details (Correct Alternative)** (Chosen Option)

व्यक्तिगत विवरण (Correct Alternative) (Chosen Option)

(D) Achievements

उपलब्धियों

Question No. 10 / Question ID 612

Marks: 2.00

PIN is _____

PIN है।

(A) Professional Income Number

Professional Income Number

(B) Professional Identification Number

Professional Identification Number

(C) **Personal Identification Number (Correct Alternative)** (Chosen Option)

Personal Identification Number (Correct Alternative) (Chosen Option)

- (D) Personal Income Number
Personal Income Number

Question No. 11 / Question ID 675

Marks: 2.00

The enterprises engaged in the production of goods is known as _____
माल के उत्पादन में लगे उद्यमों को के नाम से जाना जाता है।

- (A) macro enterprises
स्थूल उद्यम
- (B) service enterprises
सेवा उद्यम
- (C) micro enterprises
अति लघु उद्योग
- (D) **manufacturing enterprise (Correct Alternative)** (Chosen Option)
विनिर्माण उद्यम (Correct Alternative) (Chosen Option)

www.globaliti.org

Question No. 12 / Question ID 529

Marks: 2.00

Which one is a brain of computer?
कंप्यूटर का मस्तिष्क कौन सा है?

- (A) Keyboard
कीबोर्ड
- (B) Hard disk
हार्ड डिस्क
- (C) **CPU (Correct Alternative)** (Chosen Option)
सी पी यू (Correct Alternative) (Chosen Option)
- (D) Monitor
मॉनिटर

Question No. 13 / Question ID 588

Marks: 2.00

Which one is considered to be a good communication?
कौन सा एक अच्छा संचार माना जाता है?

- (A) Sender attacks receiver (Chosen Option)
प्रेषक का रिसीवर पर हमला करना (Chosen Option)
- (B) Message is ambiguous
संदेश अस्पष्ट है
- (C) **Sender is positive towards receiver (Correct Alternative)**
रिसीवर के प्रति प्रेषक सकारात्मक है (Correct Alternative)
- (D) Receiver doesn't listen to sender
प्राप्तकर्ता प्रेषक की नहीं सुनना

Question No. 14 / Question ID 638

Marks: 2.00

What is a shortcut key for "cut" command?
"कट" कमांड के लिए एक शॉर्टकट की (कुंजी) क्या है?

- (A) Ctrl + A
Ctrl + A
- (B) Ctrl + V (Chosen Option)
Ctrl + V (Chosen Option)
- (C) Ctrl + C
Ctrl + C
- (D) **Ctrl + X (Correct Alternative)**
Ctrl + X (Correct Alternative)

Question No. 15 / Question ID 629

Marks: 2.00

In which orientation, the text is printed length wise?

किस ओरिएंटेशन (अभिविन्यास) में, टेक्स्ट (पाठ) लंबाई वार प्रिंट (मुद्रित) होता है?

- (A) Width
चौड़ाई
- (B) Margin (Chosen Option)
मार्जिन (Chosen Option)
- (C) Landscape
लैंडस्केप
- (D) **Portrait (Correct Alternative)**
पोर्ट्रेट (Correct Alternative)

www.globaliti.org

Question No. 16 / Question ID 669

Marks: 2.00

In "SWOT" analysis, "S" stands for _____

स्वॉट विश्लेषण में, "S" का अर्थ है।

- (A) Success
Success
- (B) Service (Chosen Option)
Service (Chosen Option)
- (C) **Strength (Correct Alternative)**
Strength (Correct Alternative)
- (D) Survey
Survey

Question No. 17 / Question ID 576

Marks: 2.00

Intrinsic motivation is _____

आंतरिक प्रेरणा है

- (A) short lived
अल्पायु
- (B) for money or reward
पैसे या इनाम के लिए
- (C) to gain social acceptance
सामाजिक स्वीकृति प्राप्त करने के लिए
- (D) **long lasting (Correct Alternative) (Chosen Option)**
जादा देर तक टिके (Correct Alternative) (Chosen Option)

Question No. 18 / Question ID 694

Marks: 2.00

What actions should be taken after getting to know customer suggestions/problems?

ग्राहक के सुझावों/समस्याओं को जानने के बाद क्या कार्रवाई की जानी चाहिए?

- (A) **Ask, Categorize, Act, Followup (Correct Alternative) (Chosen Option)**
पूछें, वर्गीकृत करें, अधिनियम, अनुवर्ती कार्रवाई (Correct Alternative) (Chosen Option)

- (B) Ask, Act, Categorize
पूछें, अधिनियम, वर्गीकृत करें
- (C) Ask, Solve
पूछो, हल करो
- (D) Ask, Followup
पूछो, फॉलोअप

Question No. 19 / Question ID 606

Marks: 2.00

Someone is treated differently on their skin colour, income _____
किसी की त्वचा के रंग, आय को लेकर अलग तरह से व्यवहार किया जाता है....।

- (A) nature
प्रकृति
- (B) unity
एकता
- (C) **discrimination (Correct Alternative)** (Chosen Option)
विभेद (Correct Alternative) (Chosen Option)
- (D) correct
सही

Question No. 20 / Question ID 495

Marks: 2.00

_____ is major changes takes place in manufacturing.
..... मैनुफैक्चरिंग में प्रमुख परिवर्तन होते हैं।

- (A) Green revolution
हरित क्रांति
- (B) Food revolution
खाद्य क्रांति
- (C) Water revolution
जल क्रांति
- (D) **Industry revolution (Correct Alternative)** (Chosen Option)
उद्योग क्रांति (Correct Alternative) (Chosen Option)

Question No. 21 / Question ID 635

Marks: 2.00

The expansion of WAN is _____
"WAN" का विस्तार है -

- (A) Wide Area Name
Wide Area Name
- (B) Web Aided Network (Chosen Option)
Web Aided Network (Chosen Option)
- (C) Web Assigned Name
Web Assigned Name
- (D) **Wide Area Network (Correct Alternative)**
Wide Area Network (Correct Alternative)

Question No. 22 / Question ID 583

Marks: 2.00

Which one is a "Do's" for interview etiquette?
इंटरव्यू एटिकेट में "Do's" क्या है?

- (A) **Calm approach (Correct Alternative)**
काल्म अप्रोच (Correct Alternative)
- (B) Excessive gesture
एक्सिसिव जेस्चर

- (C) Informal dress (Chosen Option)
इनफॉर्मल ड्रेस (Chosen Option)
- (D) Nervousness
नर्वसनेस

Question No. 23 / Question ID 658

Marks: 2.00

_____ is the brain of the computer.

_____ कंप्यूटर का मस्तिष्क है।

- (A) **Central Processing unit (CPU) (Correct Alternative) (Chosen Option)**
सेन्ट्रल प्रॉसेसिंग यूनिट (सीपीयू) (Correct Alternative) (Chosen Option)
- (B) Keyboard
कीबोर्ड
- (C) Window
विन्डो
- (D) Desktop
डेस्कटॉप

www.globaliti.org

Question No. 24 / Question ID 656

Marks: 2.00

Which one of the following options shows the synonyms for a word, we type in MS word?

निम्नलिखित में से कौन सा विकल्प एक शब्द के पर्यायवाची को दर्शाता है, जिसे हम एमएस वर्ड में टाइप करते हैं?

- (A) Style
स्टाइल
- (B) Hyperlink (Chosen Option)
हाइपरलिंक (Chosen Option)
- (C) **Thesaurus (Correct Alternative)**
थेसॉरस (Correct Alternative)
- (D) Spell check
स्पेल चेक

Question No. 25 / Question ID 587

Marks: 2.00

Which one is a good communication?

कौन सा एक अच्छा संचार है?

- (A) **Message is clear and direct (Correct Alternative) (Chosen Option)**
संदेश का साफ और स्पष्ट होना (Correct Alternative) (Chosen Option)
- (B) Sender attacks receiver
प्रेषक का रिसीवर पर हमला करना
- (C) Message is ambiguous
संदेश का अस्पष्ट होना
- (D) Receiver doesn't listen to sender
प्राप्तकर्ता प्रेषक की नहीं सुनना