

Roll No 220809051609
Registration No R220809051609
Candidate Name ANKITKUMAR
Module Name FITTER-YEAR 2
Exam Date 23-Aug-2024
Exam Batch 12:15-14:15

Registered Photo



1) TRADE THEORY

Question No. 1 / Question ID 22

Marks: 2.00

What is the use of air ratchet wrench?

एयर रैचेट रिच का उपयोग क्या है?

- (A) High speed and more torque (Chosen Option)
उच्च गति और अधिक टॉर्क (Chosen Option)
- (B) More torque
अधिक टॉर्क
- (C) Low speed
धीमी गति
- (D) High speed and less torque (Correct Alternative)
उच्च गति और कम टॉर्क (Correct Alternative)

Question No. 2 / Question ID 146

Marks: 2.00

What causes water dripping from the tap even after it is closed?

नल बंद होने के बाद भी नल से पानी टपकने का क्या कारण है?

- (A) Defective washer (Correct Alternative) (Chosen Option)
दोषपूर्ण वॉशर (Correct Alternative) (Chosen Option)
- (B) Loose valve
ढीला वाल्व
- (C) Spindle thread wornout
स्पिंडल थ्रेड घिस जाना
- (D) Bend spindle
स्पिंडल का मुड़ जाना

Global iTi

Question No. 3 / Question ID 224

Marks: 2.00

Where are worm and worm gears used?

वर्म और वर्म गियर का उपयोग कहाँ किया जाता है?

- (A) Used in centre lathe
केंद्र खराद में उपयोग किया जाता है
- (B) Used in oil pumps
तेल पंपों में उपयोग किया जाता है
- (C) Used in index head gear mechanism (Correct Alternative)
इंडेक्स हेड गियर तंत्र में उपयोग किया जाता है (Correct Alternative)
- (D) Used in automotive differential gear boxes (Chosen Option)
ऑटोमोटिव डिफरेंशियल गियर बॉक्स में उपयोग किया जाता है (Chosen Option)

Question No. 4 / Question ID 5

Marks: 2.00

Which key is useful for fitting on tapered shafts?

टैपर्ड शाफ्ट पर फिटिंग के लिए कौन सी की उपयोगी है?

- (A) Woodruff key (Correct Alternative) (Chosen Option)
वूडरफ की (Correct Alternative) (Chosen Option)

- (B) Flat saddle key
प्लैट सैडल की
- (C) Feather key
फेदर की
- (D) Gib head key
गिब हेड की

Question No. 5 / Question ID 45

Marks: 2.00

Why manual stroking is preferred for large quantities in honing operation?

ऑनरिंग ऑपरेशन में बड़ी मात्रा के लिए मैनुअल स्ट्रोकिंग क्यों पसंद की जाती है?

- (A) To reduce maintenance cost
रखरखाव लागत को कम करने के लिए
- (B) **To keep close tolerance (Correct Alternative) (Chosen Option)**
कम टॉलरेंस रखने के लिए (Correct Alternative) (Chosen Option)
- (C) To reduce cost
लागत कम करने के लिए
- (D) To reduce time
समय को कम करने के लिए

Question No. 6 / Question ID 54

Marks: 2.00

Which grade of slip gauge is used for inspection?

निरीक्षण के लिए किस ग्रेड के स्लिप गेज का उपयोग किया जाता है?

- (A) **Grade '0' accuracy (Correct Alternative)**
Grade '0' accuracy (Correct Alternative)
- (B) Grade I accuracy
Grade I accuracy
- (C) Grade II accuracy
Grade II accuracy
- (D) Grade '00' accuracy (Chosen Option)
Grade '00' accuracy (Chosen Option)

Global iTi

Question No. 7 / Question ID 129

Marks: 2.00

Which bearing material is an alloy of tin or lead-based?

कौन सी बियरिंग सामग्री टिन या सीसा आधारित मिश्र धातु है?

- (A) Cadmium-based alloy
कैडमियम-बेस मिश्र धातु
- (B) Sintered alloy
सिंटरयुक्त मिश्रधातु
- (C) **White metal (Correct Alternative)**
सफ़ेद धातु (Correct Alternative)
- (D) Aluminium alloy (Chosen Option)
एल्यूमिनियम मिश्र धातु (Chosen Option)

Question No. 8 / Question ID 116

Marks: 2.00

Which ball bearings are used to accommodate slight misalignments of the shaft?

शाफ्ट के मामूली मिसअलाइनमेंट को समायोजित करने के लिए कौन से बॉल बेयरिंग का उपयोग किया जाता है?

- (A) **Self aligning ball bearing (Correct Alternative) (Chosen Option)**
स्व-सरेखित बॉल बेयरिंग (Correct Alternative) (Chosen Option)
- (B) Ball bearing
बॉल बेयरिंग

- (C) Double row ball bearing
डबल पंक्ति बॉल बेयरिंग
- (D) Plain bearing
सादे बेयरिंग

Question No. 9 / Question ID 191

Marks: 2.00

What is the name of the gear shown in the figure?

चित्र में दिखाए गए गियर का नाम क्या है?

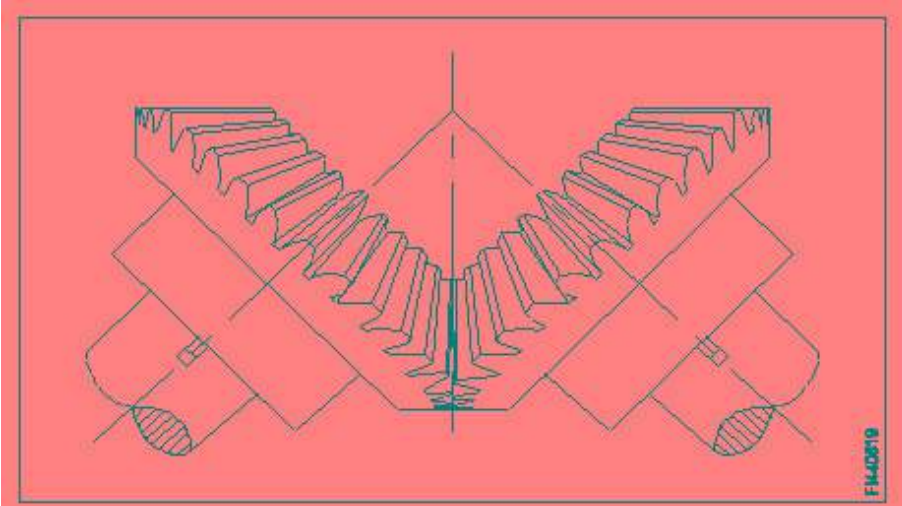
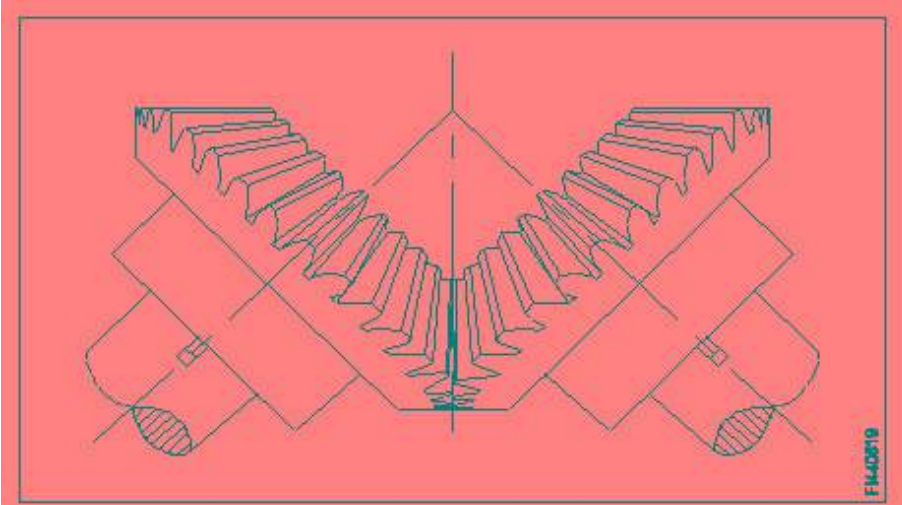

- (A) Hypoid gear
हाइपोड गियर
- (B) Spur gear
स्पर गीयर
- (C) Herring bone gear
हेरिंगबोन गियर
- (D) **Mitre gear (Correct Alternative)** (Chosen Option)
मैटर गियर (Correct Alternative) (Chosen Option)

Global iTi

Question No. 10 / Question ID 280

Marks: 2.00

Which system has categorized wick feed lubrication?

किस प्रणाली ने विक फ़ीड स्नेहन को वर्गीकृत किया है?

- (A) Splash feed
स्पलैश फ़ीड
- (B) **Gravity feed (Correct Alternative)** (Chosen Option)
गुरुत्वाकर्षण फ़ीड (Correct Alternative) (Chosen Option)

- (C) Hand feed
हैंड फीड
- (D) Force feed
फोर्स फीड

Question No. 11 / Question ID 308

Marks: 2.00

What is the purpose of foundation bolts in machine erection?

मशीनों के लिए फाउंडेशन बोल्ट क्यों आवश्यक हैं?

- (A) To increase the productivity
उत्पादकता बढ़ाना
- (B) **To hold the machine firmly (Correct Alternative) (Chosen Option)**
मशीन को मजबूती से पकड़ना (Correct Alternative) (Chosen Option)
- (C) To improve the machine life
मशीन की आयु बढ़ाना
- (D) For better performance
बेहतर प्रदर्शन के लिए

Question No. 12 / Question ID 274

Marks: 2.00

What is the name of the lubrication system shown in the figure?

चित्र में दर्शाई गई स्नेहन प्रणाली का नाम क्या है?

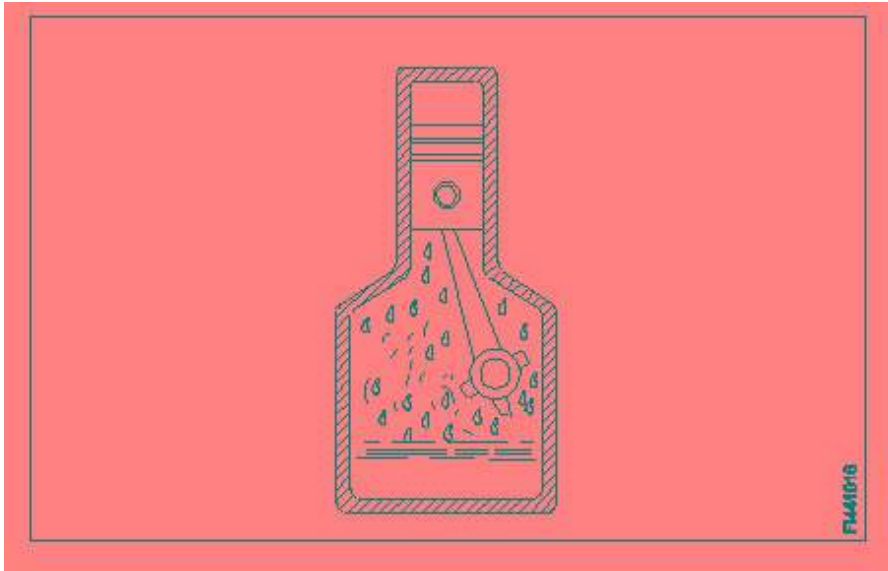

- (A) Gravity feed
गुरुत्वाकर्षण फीड

Global iTi

- (B) Wick feed (Chosen Option)
विक फिड (Chosen Option)
- (C) Ring oiling
रिंग आयलिंग
- (D) **Splash lubricating (Correct Alternative)**
स्पलैश लुब्रिकेटिंग (Correct Alternative)

Question No. 13 / Question ID 242

Marks: 2.00

Which valve controls the direction of the flow of fluid?

कौन सा वाल्व द्रव के प्रवाह की दिशा को कंट्रोल करता है?

- (A) Non-return valve (Chosen Option)
गैर वापसी वाल्व (Chosen Option)
- (B) Pressure control valve
दबाव नियंत्रण वाल्व
- (C) Flow control valve
प्रवाह नियंत्रण वाल्व
- (D) **Directional control valve (Correct Alternative)**
दिशात्मक नियंत्रण वाल्व (Correct Alternative)

Question No. 14 / Question ID 18

Marks: 2.00

Which file used for delicate and intricate work?

नाजुक और जटिल काम के लिए कौन सी फाइल का उपयोग किया जाता है?

- (A) Warding file
वार्डिंग फ़ाइल
- (B) Pillar file
पिलर फाइल
- (C) **Swiss pattern file (Correct Alternative)**
स्विस पैटर्न फ़ाइल (Correct Alternative)
- (D) Dread naught file (Chosen Option)
ड्रेड नाॅट फ़ाइल (Chosen Option)

Global iTi

Question No. 15 / Question ID 147

Marks: 2.00

What is the name of the pipe fitting shown in the figure?

चित्र में दर्शाए गए पाइप फिटिंग आइटम का नाम क्या है?



FIN248101



FIN248101

- (A) **Plug (Correct Alternative)** (Chosen Option)
प्लग (Correct Alternative) (Chosen Option)
- (B) Coupling
युग्मन
- (C) Concentric reducer
कंसेंट्रिक रिड्यूसर
- (D) Reducer
रेड्यूसर

Global iTi

Marks: 2.00

Question No. 16 / Question ID 178

How the tension of belt between two fixed pulleys are adjusted?
दो स्थिर पुल्ली के बीच बेल्ट का तनाव कैसे समायोजित किया जाता है?

- (A) By sliding the pulley
पुल्ली को स्लाइड करके
- (B) By adjusting the screw of pulley (Chosen Option)
पुल्ली के स्कू को एडजस्ट करके (Chosen Option)
- (C) By adjusting the length of belt
बेल्ट की लंबाई को एडजस्ट करके
- (D) **By fixing idler pulley (Correct Alternative)**
आदर्श पुल्ली को फिक्स करके (Correct Alternative)

Question No. 17 / Question ID 195

Marks: 2.00

Why the face of pulley is "Crowned" in power transmission?
पॉवर ट्रांसमिशन में पुल्ली का फेस "क्राउन" क्यों होता है?

- (A) Allows free rotation in pulley (Chosen Option)
पुल्ली में मुक्त घूर्णन की अनुमति देता है (Chosen Option)
- (B) **Keep the belt centralised (Correct Alternative)**
बेल्ट को केंद्रीकृत रखने के लिए (Correct Alternative)
- (C) Decrease the tension
तनाव कम करने के लिए
- (D) Increase the tension
तनाव बढ़ाने के लिए

Question No. 18 / Question ID 167

Marks: 2.00

What is the name of the clamp shown in the figure?

चित्र में दिखाए गए क्लैम्प का नाम क्या है?

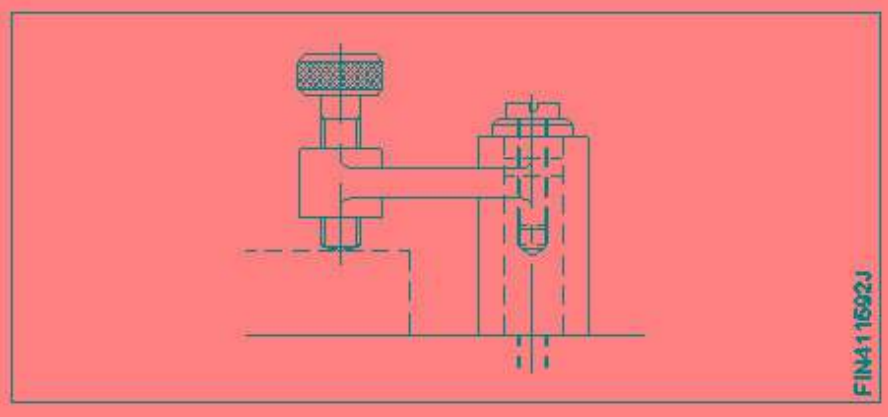
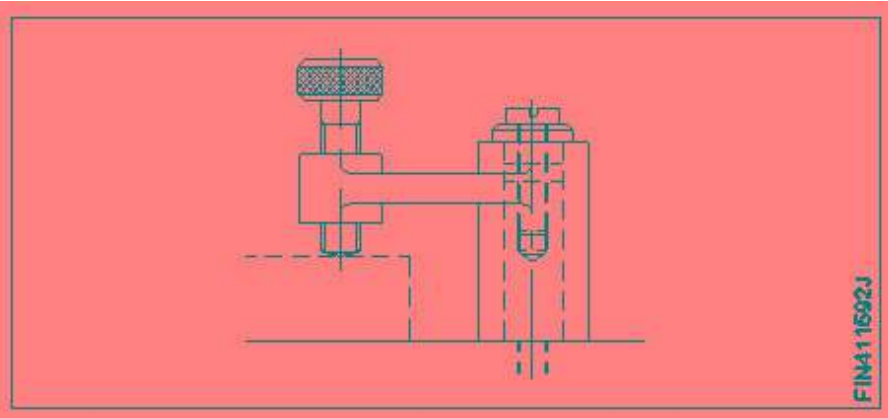

- (A) Wedge clamp
वैज क्लैप
- (B) Toggle clamp
टॉगल क्लैप
- (C) **Screw clamp (Correct Alternative)** (Chosen Option)
स्कू क्लैप (Correct Alternative) (Chosen Option)
- (D) Cam clamp
कैम क्लैप

Global iTi

Question No. 19 / Question ID 109

Marks: 2.00

What is the name of the part marked as 'X' shown in the figure?

चित्र में दिखाए गए 'X' के रूप में चिह्नित भाग का नाम क्या है?

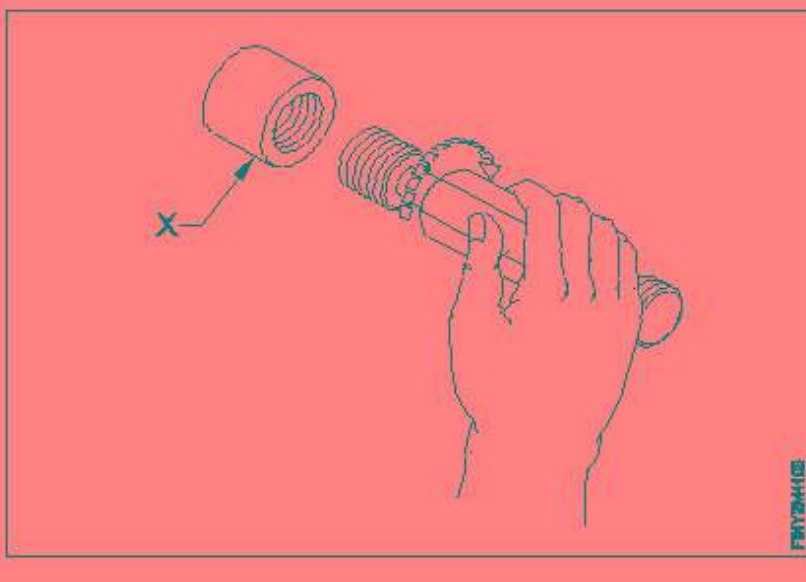
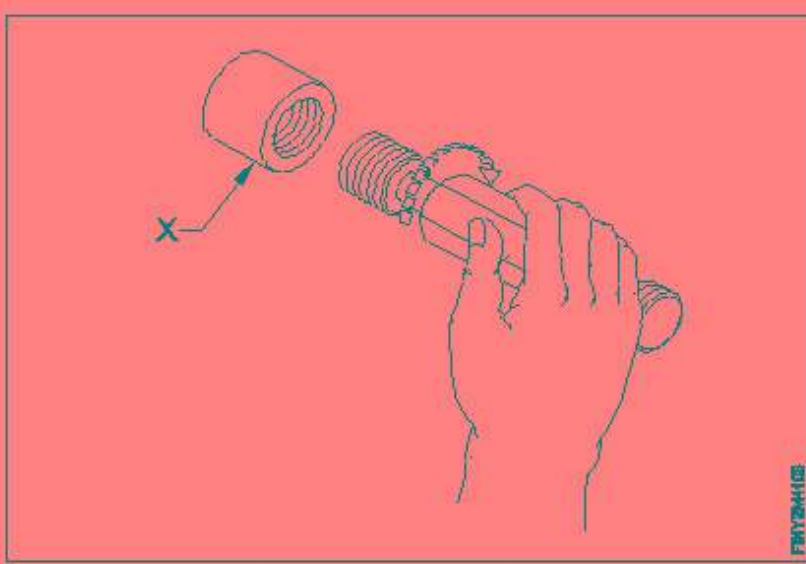

- (A) Thread gauge
थ्रेड गेज
- (B) **Workpiece (Correct Alternative)**
अवयव (Correct Alternative)
- (C) Ring gauge (Chosen Option)
रिंग गेज (Chosen Option)
- (D) Plug gauge
प्लग गेज

Question No. 20 / Question ID 28

Marks: 2.00

Which file is used for silversmith's work?

सिल्वरस्मिथ के काम के लिए उपयोग की जाने वाली फ़ाइल का नाम बताइए।

- (A) Warding file
वार्डिंग फ़ाइल
- (B) **Riffler file (Correct Alternative)**
रिफ़्लर फ़ाइल (Correct Alternative)
- (C) Pillar file
पिल्लर फ़ाइल
- (D) Min saw file (Chosen Option)
मिन साँ फ़ाइल (Chosen Option)

Global iTi

What is the name of the pipe fitting item shown in the figure?

चित्र में दर्शाए गए पाइप फिटिंग आइटम का नाम क्या है?

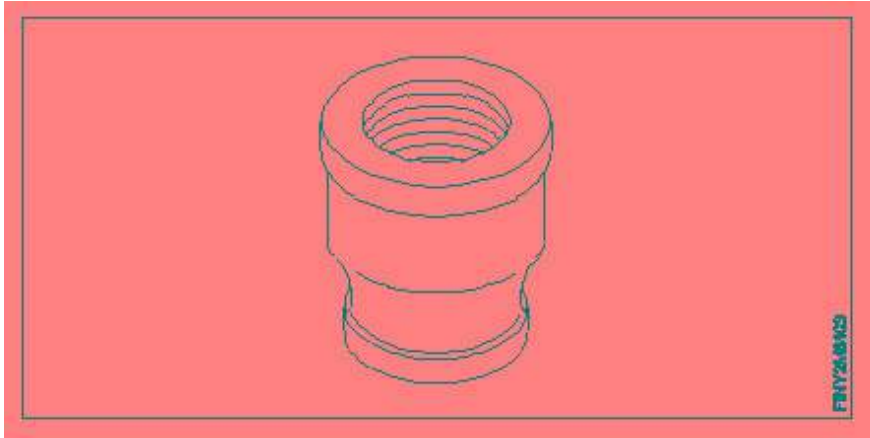
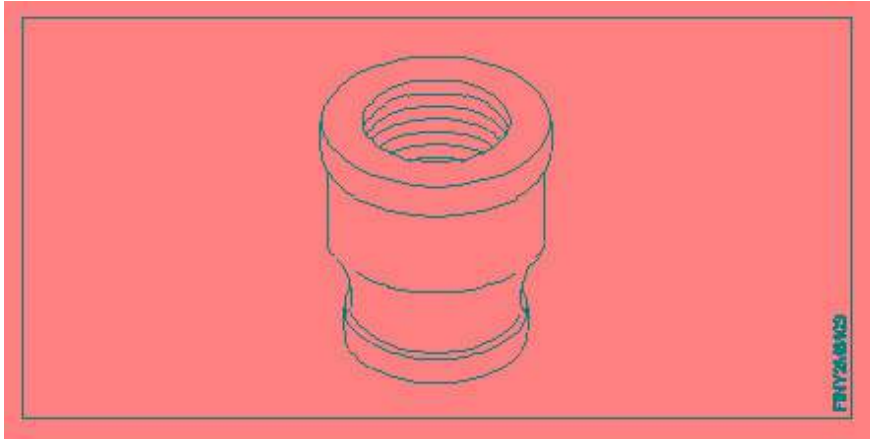

- (A) Plug
प्लग
- (B) Concentric reducer (Chosen Option)
कंसेंट्रिक रिड्यूसर (Chosen Option)
- (C) Coupling
युग्मन
- (D) Reducer (Correct Alternative)
रेड्यूसर (Correct Alternative)

Global iTi

Question No. 22 / Question ID 232

Marks: 2.00

Which term refers to the wear and tear of gear tooth due to extreme loads and notches?

कौन सा शब्द अत्यधिक भार और खरोंच के कारण गियर टूथ की टूट-फूट को संदर्भित करता है?

- (A) Crushing
क्रशिंग
- (B) Fatigue breakage (Correct Alternative)
थकान ब्रेकेज (Correct Alternative)
- (C) Rippling
रिपिलिंग
- (D) Cold flow (Chosen Option)
शीत प्रवाह (Chosen Option)

Question No. 23 / Question ID 244

Marks: 2.00

Which device used to remove dust, chips and other foreign particles from the fluid?

द्रव से धूल, चिप्स और अन्य विदेशी कणों को हटाने के लिए किस उपकरण का उपयोग किया जाता है?

- (A) Pressure regulating valve
प्रेसर रेगुलेटिंग वाल्व
- (B) Regulator
रेगुलेटर
- (C) Accumulator
अक्यूम्यलेटर
- (D) **Filter (Correct Alternative) (Chosen Option)**
फ़िल्टर (Correct Alternative) (Chosen Option)

Question No. 24 / Question ID 82

Marks: 2.00

Which process is adapted to add cutting ability and wear resistance on steel?

स्टील पर काटने की क्षमता और पहनने के प्रतिरोध को बढ़ाने के लिए कौन सी प्रक्रिया अपनाई जाती है?

- (A) Normalising
नॉर्मलाइजिंग
- (B) Tempering
टेम्परिंग
- (C) Annealing
एनीलिंग
- (D) **Hardening (Correct Alternative) (Chosen Option)**
हार्डनिंग (Correct Alternative) (Chosen Option)

Question No. 25 / Question ID 36

Marks: 2.00

Which instrument is used in measuring the external diameter shown in the figure?

चित्र में दिखाए गए बाहरी व्यास को मापने में किस उपकरण का उपयोग किया जाता है?

Global iTi

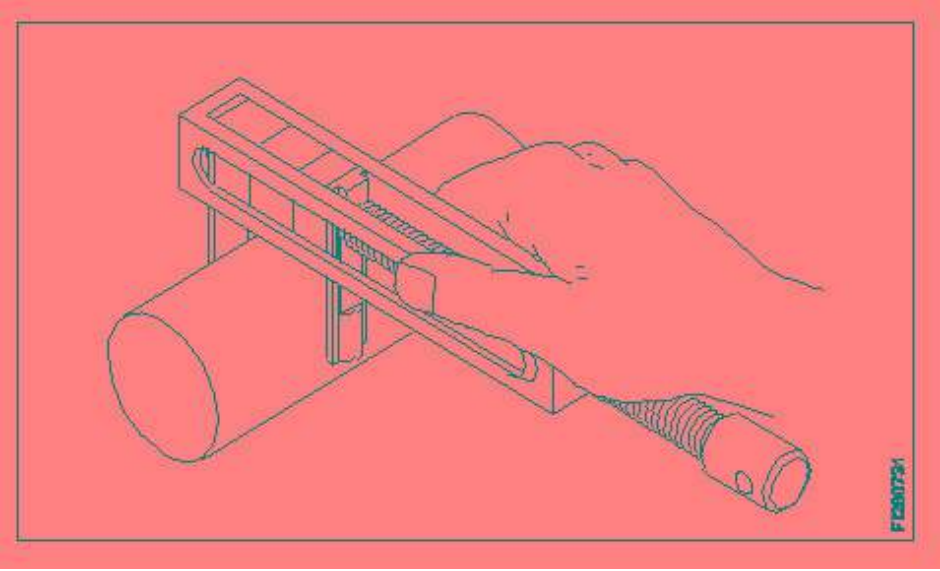
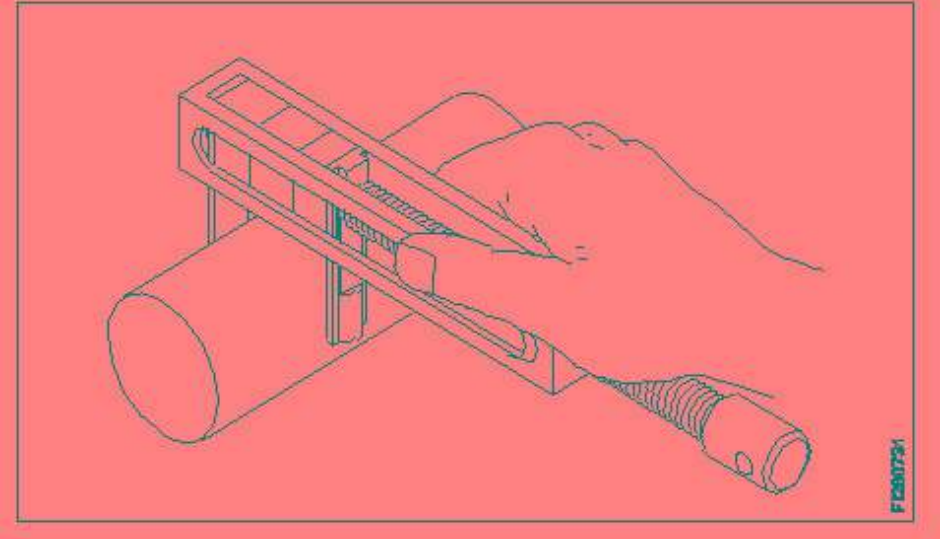

Global iTi

- (A) Parallel leg caliper
पैरेलल लेग कैलिपर
- (B) **Pair of special jaws by using slip gauge (Correct Alternative) (Chosen Option)**
स्लिप गेज का उपयोग करके विशेष जबड़े की जोड़ी (Correct Alternative) (Chosen Option)
- (C) Vernier caliper
वर्नियर कैलीपर्स
- (D) Outside caliper
आउटसाइड कैलिपर

Question No. 26 / Question ID 267
What is the name of the valve symbol shown in the figure?
चित्र में दर्शाए गए वाल्व चिन्ह का नाम क्या है?

Marks: 2.00

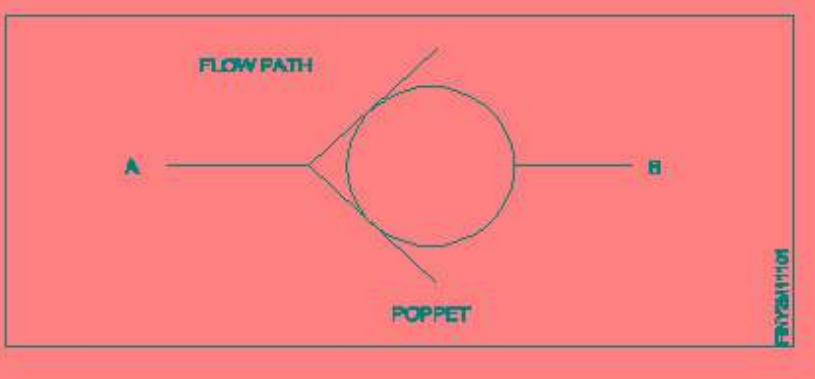
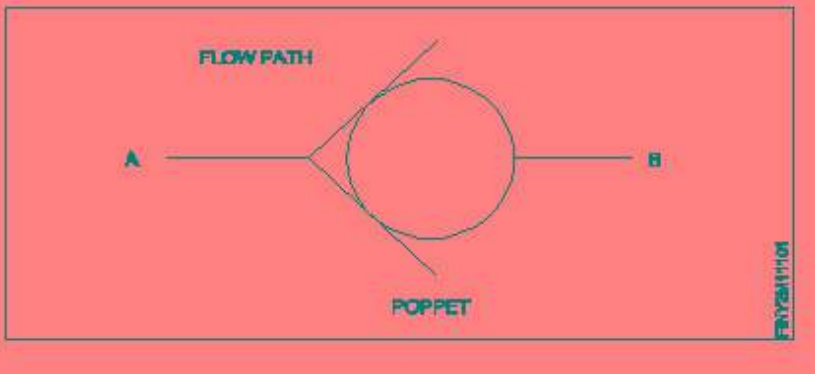

- (A) Roller valve
रोलर वाल्व
- (B) Pressure control valve
दबाव नियंत्रण छिद्र
- (C) **Non-return valve (Correct Alternative) (Chosen Option)**
नॉन-रिटर्न वाल्व (Correct Alternative) (Chosen Option)
- (D) 3/2 way valve
3/2 रास्ता वाल्व

Global iTi

Question No. 27 / Question ID 180

Marks: 2.00

Why aluminium is used widely in aircraft industries?

विमान उद्योगों में व्यापक रूप से एल्यूमीनियम का उपयोग क्यों किया जाता है?

- (A) **Light weight (Correct Alternative) (Chosen Option)**
हल्का वजन (Correct Alternative) (Chosen Option)
- (B) More strength
अधिक ताकत
- (C) Hard and Brittle
हार्ड और ब्रिटल
- (D) Low thermal conductivity
कम तापीय चालकता

Question No. 28 / Question ID 319

Marks: 2.00

Which consists of a bridge that is constructed from several girders supporting travelling hoist?

वह कौन सा पुल है जो यात्रा करने वाले होइस्ट को सहारा देने वाले कई गर्डरों से निर्मित होता है?

- (A) Frame derrick crane (Chosen Option)
फ्रेम डेरिक क्रेन (Chosen Option)
- (B) Floor crane
फर्श क्रेन
- (C) Jib crane
जिब क्रेन

- (D) Over head crane (Correct Alternative)
ओवरहेड क्रेन (Correct Alternative)

Question No. 29 / Question ID 99

Marks: 2.00

What is the name of the part marked as 'X' shown in the figure?

चित्र में दिखाए गए 'X' से चिह्नित भाग का नाम क्या है?

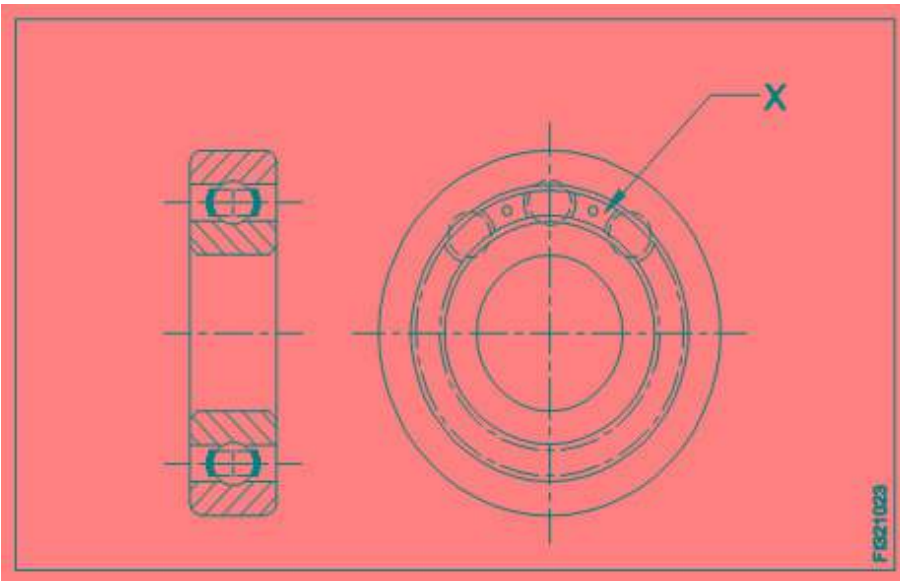
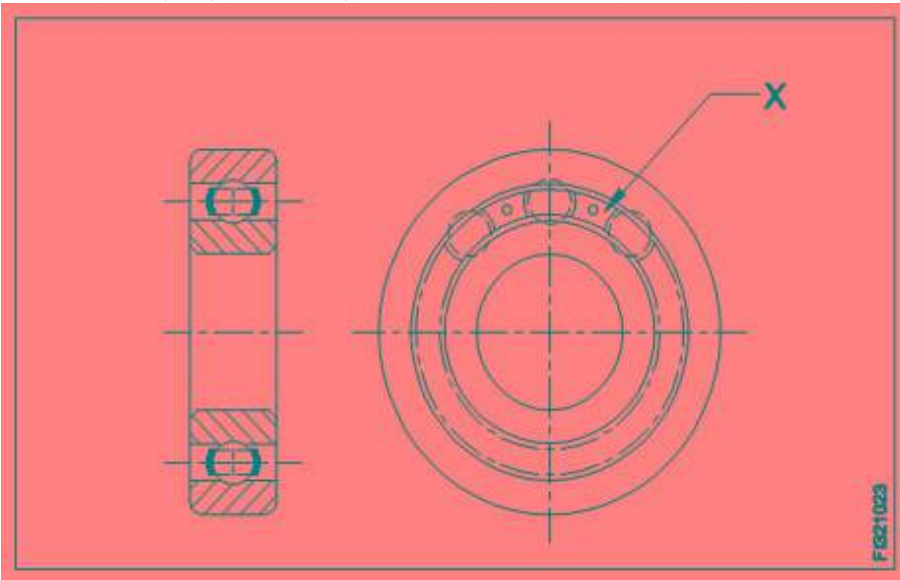

- (A) Inner race (Chosen Option)
इनर रेस (Chosen Option)
- (B) Ball
बॉल केस
- (C) Outer race
आउटर रेस
- (D) Ball separating gauge (Correct Alternative)
बॉल सेपरैटिंग गेज (Correct Alternative)

Global iTi

Question No. 30 / Question ID 50

Marks: 2.00

Which surface is being lapped using the split bush shown in the figure?

चित्र में दर्शाए गए स्लिट बुश का उपयोग करके किस सतह को लैप किया जा रहा है?

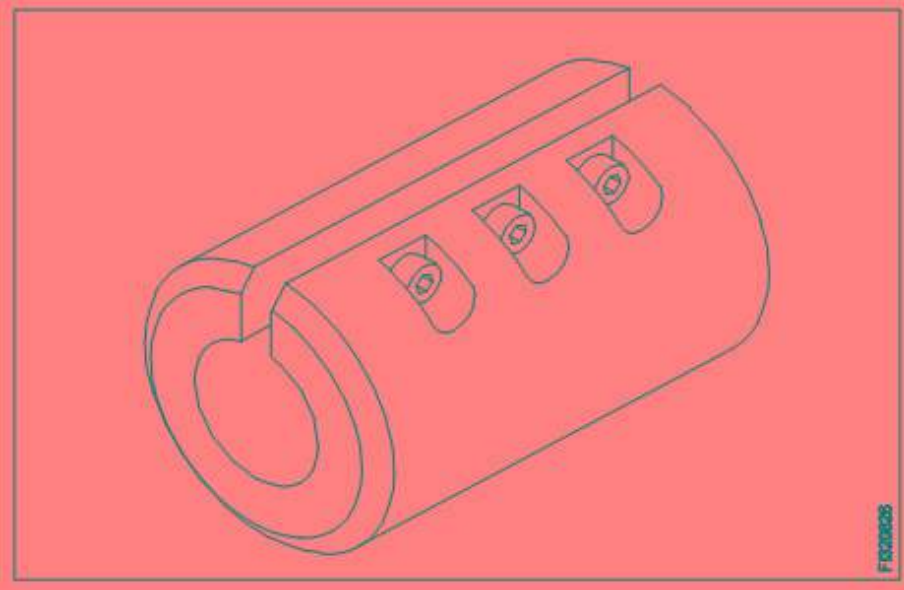
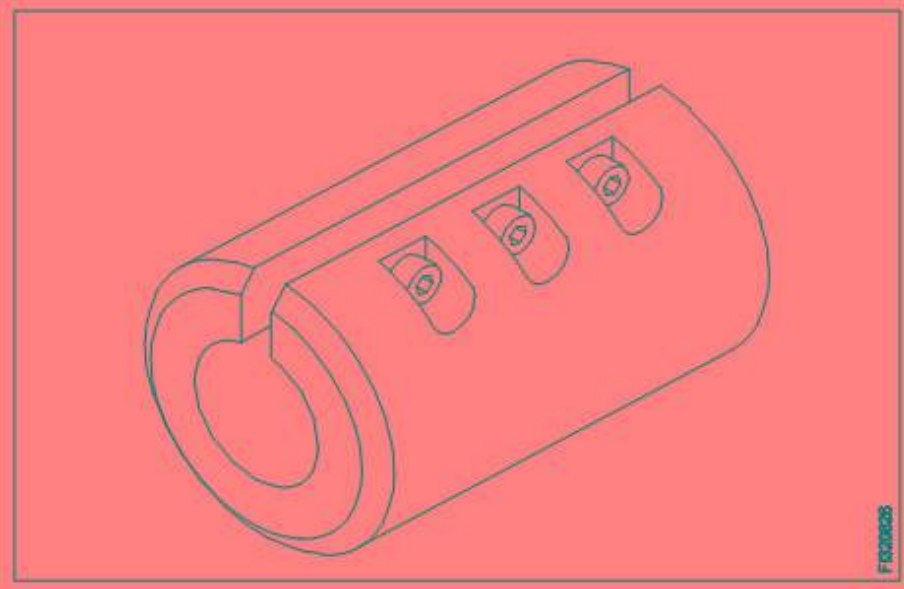

Global iTi

- (A) Flate surface
चपटी सतह
- (B) Internal cylindrical surface
आंतरिक बेलनाकार सतह
- (C) **External cylindrical surface (Correct Alternative)** (Chosen Option)
बाह्य बेलनाकार सतह (Correct Alternative) (Chosen Option)
- (D) External taper surface
बाहरी पतला सतह

Question No. 31 / Question ID 286

Marks: 2.00

Which cutting fluid is used for turning copper?

तांबा को टर्न करने के लिए किस तरल पदार्थ का उपयोग किया जाता है?

- (A) **Soluble oil (Correct Alternative)**
सोल्युबल तेल (Correct Alternative)
- (B) Kerosene (Chosen Option)
मिट्टी का तेल (Chosen Option)
- (C) Lard oil
लार्ड आयल
- (D) Mineral oil
खनिज तेल

Question No. 32 / Question ID 93

Marks: 2.00

What is the name of the limit gauge shown in the figure?

चित्र में दर्शाए गए सीमा गेज का नाम क्या है?

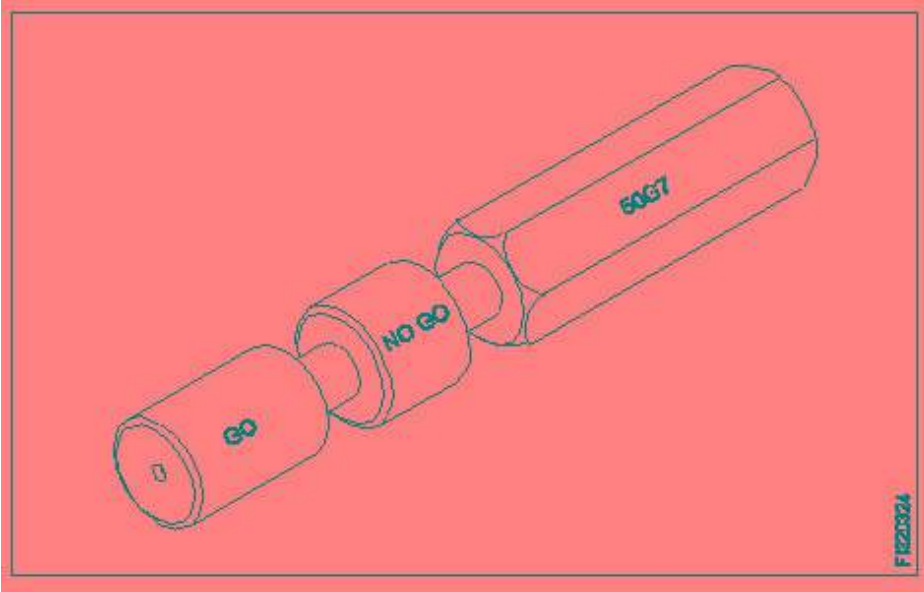
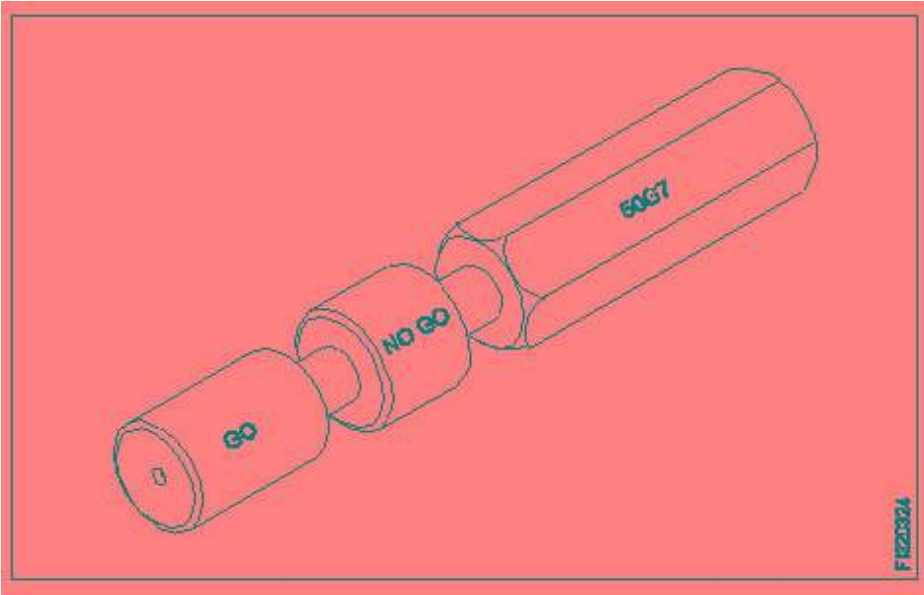

Global iTi

- (A) Plain ring gauge
प्लेन रिंग गेज
- (B) **Progressive plug gauge (Correct Alternative)** (Chosen Option)
प्रग्रेसिव प्लग गेज (Correct Alternative) (Chosen Option)
- (C) Taper plug gauge
टैपर प्लग गेज
- (D) Double ended plug gauge
डबल एंडेड प्लग गेज

Question No. 33 / Question ID 200

Marks: 2.00

Which coupling prevents relative motion between two shafts?

कौन सा कपलिंग दो शाफ्टों के बीच सापेक्ष गति को रोकता है?

- (A) Universal coupling (Chosen Option)
यूनिवर्सल कपलिंग (Chosen Option)
- (B) **Rigid coupling (Correct Alternative)**
कठोर कपलिंग (Correct Alternative)
- (C) Clamp coupling
क्लैप कपलिंग

- (D) Safety coupling
सेफ्टी कपलिंग

Question No. 34 / Question ID 35

Marks: 2.00

Which abrasive is used for lapping soft steel and non-ferrous metals?

नरम स्टील और अलौह धातुओं को लैप करने के लिए किस अपघर्षक का उपयोग किया जाता है?

- (A) Diamond
हीरा
- (B) Silicon carbide
सिलिकॉन कार्बाइड
- (C) **Fused alumina (Correct Alternative) (Chosen Option)**
फ्यूज्ड एल्यूमीना (Correct Alternative) (Chosen Option)
- (D) Boron carbide
बोरान कार्बाइड

Question No. 35 / Question ID 76

Marks: 2.00

Which type of key is screwed on to the shaft key way?

शाफ्ट की-वे पर किस प्रकार की कुंजी लगाई जाती है?

- (A) Hallow saddle key
होलो सैडल की
- (B) **Feather key (Correct Alternative)**
फेदर की (Correct Alternative)
- (C) Circular taper key
सर्कुलर टेपर की
- (D) Flat saddle key (Chosen Option)
फ्लैट सैडल की (Chosen Option)

Global iTi

Question No. 36 / Question ID 253

Marks: 2.00

Which valve permits fluid flow in one direction and block flow in opposite direction?

कौन सा वाल्व एक दिशा में द्रव प्रवाह की अनुमति देता है और विपरीत दिशा में प्रवाह को अवरुद्ध करता है?

- (A) Pressure relief valve
प्रेसर रिलीफ वाल्व
- (B) Flow control valve (Chosen Option)
ऑरफिस चेक वाल्व (Chosen Option)
- (C) Shuttle valve
शटल वाल्व
- (D) **Check valve (Correct Alternative)**
चेक वाल्व (Correct Alternative)

Question No. 37 / Question ID 296

Marks: 2.00

Which property of lubricant readily separates water from the oil?

स्नेहक का कौन सा गुण जल को तेल से आसानी से अलग कर देता है?

- (A) Emulsification
पायसीकरण
- (B) Viscosity (Chosen Option)
श्यानता (Chosen Option)
- (C) **De-emulsification (Correct Alternative)**
डी-इमल्सीफिकेशन (Correct Alternative)

- (D) Oiliness
चाटुकारिता

Question No. 38 / Question ID 75

Marks: 2.00

Which metallic coating is done by rolling the layers of metal on to base metal?

कौन सी धातु कोटिंग धातु की परतों को आधार धातु पर रोल करके की जाती है?

- (A) Molten metal bath (Chosen Option)
मोल्टन मेटल बाथ (Chosen Option)
- (B) **Cladding (Correct Alternative)**
क्लैडिंग (Correct Alternative)
- (C) Enamelling
इनेमेलिंग
- (D) Spraying
स्प्रेइंग

2) WORKSHOP CALCULATION SCIENCE

Question No. 1 / Question ID 335

Marks: 2.00

What is the name of the structure formed, if a steel is heated for about 723°C?

उस संरचना का नाम क्या है, यदि स्टील को 723°C पर गर्म किया जाता है?

- (A) Cementite
सीमेंटाइट
- (B) Ferrite (Chosen Option)
फेराइट (Chosen Option)
- (C) Martensite
मार्टेनसाइट
- (D) **Austenite (Correct Alternative)**
ऑस्टेनाइट (Correct Alternative)

Global iTi

Question No. 2 / Question ID 338

Marks: 2.00

What is the name of a booklet, the rates of various terms are indicated?

पुस्तिका का नाम क्या है, जिसमें विभिन्न दरों का संकेत दिया जाता है?

- (A) Price tag
मूल्य सूचनांक
- (B) **Price catalogue (Correct Alternative) (Chosen Option)**
मूल्य सूची (Correct Alternative) (Chosen Option)
- (C) Price bank
मूल्य बैंक
- (D) Price bunch
मूल्य गुच्छा

Question No. 3 / Question ID 322

Marks: 2.00

What is the direction of frictional force against a motional object?

किसी गतिपरक वस्तु के विरुद्ध घर्षण बल की दिशा क्या है?

- (A) Perpendicular to the object
वस्तु के लम्बवत
- (B) Parallel to the object
वस्तु के समांतर
- (C) **Opposite to the object (Correct Alternative) (Chosen Option)**
वस्तु के सामने (Correct Alternative) (Chosen Option)

- (D) Inclined to the object
वस्तु के लिए इच्छुक

Question No. 4 / Question ID 324

Marks: 2.00

What is the purpose of a lubricant?

स्नेहक का उद्देश्य क्या है?

- (A) To reduce pressure
दबाव को कम करने के लिए
- (B) To increase friction
घर्षण को बढ़ाने के लिए
- (C) To increase the pressure
दबाव बढ़ाने के लिए
- (D) **To reduce friction (Correct Alternative)** (Chosen Option)
घर्षण को कम करने के लिए (Correct Alternative) (Chosen Option)

Question No. 5 / Question ID 339

Marks: 2.00

What is the other term of pocket reference in engineering works?

इंजीनियरिंग कार्यों में पॉकेट रेफरेंस का दूसरा शब्द क्या है?

- (A) **Hand book (Correct Alternative)** (Chosen Option)
पुस्तिका (Correct Alternative) (Chosen Option)
- (B) Hand tool
हस्त औजार
- (C) Good book
गुड बुक
- (D) New book
न्यू बुक

Global iTi

Question No. 6 / Question ID 325

Marks: 2.00

Which is used to reduce the friction in machine parts?

मशीन भागों में घर्षण को कम करने के लिए किसका उपयोग किया जाता है?

- (A) Petrol
पेट्रोल
- (B) **Lubricants (Correct Alternative)** (Chosen Option)
स्नेहक (Correct Alternative) (Chosen Option)
- (C) Kerosene
मिट्टी का तेल
- (D) Water
पानी

3) ENGINEERING DRAWING

Question No. 1 / Question ID 357

Marks: 2.00

Objects that are symmetric can be shown effectively using this type of section _____

इस प्रकार के अनुभाग का उपयोग करके सममित वस्तुओं को प्रभावी ढंग से _____ में दिखाया जा सकता है।

- (A) full section
पूर्ण अनुभाग
- (B) **half section (Correct Alternative)** (Chosen Option)
आधा अनुभाग (Correct Alternative) (Chosen Option)
- (C) quarter section
चतुर्थ अनुभाग

- (D) symmetric section
सममित अनुभाग

Question No. 2 / Question ID 356

Marks: 2.00

This type of section is limited by a break line _____
इस प्रकार का अनुभाग एक ब्रेक लाइन _____ द्वारा सीमित है।

- (A) revolved section.
परिभ्रमण अनुभाग
- (B) half section
आधा अनुभाग
- (C) removed section
हटाया गया अनुभाग
- (D) **broken-out section (Correct Alternative)** (Chosen Option)
टूटा-हुआ अनुभाग (Correct Alternative) (Chosen Option)

Question No. 3 / Question ID 361

Marks: 2.00

Which nut can be easily operated with thumb and finger?
जिसे अंगूठे और उंगली से आसानी से संचालित किया जा सकता है?

- (A) Dome nut
डोम नट
- (B) **Wing nut (Correct Alternative)** (Chosen Option)
विंग नट (Correct Alternative) (Chosen Option)
- (C) Capstan nut
कैपस्तान नट
- (D) Lock nut
लॉक नट

Global iTi

Question No. 4 / Question ID 352

Marks: 2.00

The Included angle of pipe thread is around _____
पाइप थ्रेड का शामिल _____ कोण चारों ओर है।

- (A) 75°
75°
- (B) 10°
10°
- (C) 15°
15°
- (D) **55° (Correct Alternative)** (Chosen Option)
55° (Correct Alternative) (Chosen Option)

Question No. 5 / Question ID 358

Marks: 2.00

In this type of section, one quarter of the object is removed....
इस प्रकार के खंड में वस्तु का एक चौथाई भाग हटा दिया जाता है।

- (A) quarter section (Chosen Option)
चतुर्थ अनुभाग (Chosen Option)
- (B) **half section (Correct Alternative)**
आधा अनुभाग (Correct Alternative)
- (C) revolved section
परिभ्रमण अनुभाग

- (D) removed section
हटाया गया अनुभाग

Question No. 6 / Question ID 360

Marks: 2.00

The thread angle of B.S.W screw threads are ____.
BSW स्क्रू थ्रेड्स के थ्रेड _____ एंगल हैं।

- (A) 60° (Chosen Option)
60° (Chosen Option)
- (B) 45°
45°
- (C) 30°
30°
- (D) 55° (Correct Alternative)
55° (Correct Alternative)

4) EMPLOYABILITY SKILLS

Question No. 1 / Question ID 415

Marks: 2.00

What are some advantages of informal communication at the workplace?
वर्कप्लेस पर इनफॉर्मल कम्युनिकेशन के क्या लाभ हैं?

- (A) Creates a strict environment at work
कार्यस्थल पर सख्त वातावरण बनाता है
- (B) Makes people talk less
लोगों को कम बात करने देता है
- (C) Makes things more official at work
कार्यस्थल पर चीजों को और अधिक आधिकारिक बनाता है
- (D) **Helps people work together better (Correct Alternative) (Chosen Option)**
लोगों को एक साथ मिलकर बेहतर ढंग से काम करने में मदद मिलती है (Correct Alternative) (Chosen Option)

Global iTi

Question No. 2 / Question ID 582

Marks: 2.00

When a manufacturer trying to make a better school bag using design thinking. What would be the next step after understanding the students need in a bag?
जब कोई निर्माता डिज़ाइन थिंकिंग का उपयोग करके एक बेहतर स्कूल बैग बनाने की कोशिश कर रहा है तब विद्यार्थियों को एक बैग की आवश्यकता समझने के बाद नेक्स्ट स्टेप क्या होगा?

- (A) **Plan different bag designs (Correct Alternative)**
विभिन्न बैग डिज़ाइनों की प्लान बनाना (Correct Alternative)
- (B) Ask students to test the bags (Chosen Option)
विद्यार्थियों से बैग का टेस्ट करने को कहना (Chosen Option)
- (C) Choose the colour of the bag
बैग का रंग चुनना
- (D) Choose the material for the bag
बैग के लिए मटेरियल चुनना

Question No. 3 / Question ID 396

Marks: 2.00

Fill up the blanks with suitable words so as to become a meaningful sentence.
There are many dos and don'ts to be _____ while preparing for/attending an _____
रिक्त स्थानों को उचित शब्दों से भरें ताकि एक सार्थक वाक्य बन सके।
There are many dos and don'ts to be _____ while preparing for/ attending an _____

- (A) there, interview
there, interview
- (B) identified, interviewed
identified, interviewed
- (C) identify, interview (Chosen Option)
identify, interview (Chosen Option)
- (D) **identified, interview (Correct Alternative)**
identified, interview (Correct Alternative)

Question No. 4 / Question ID 444

Marks: 2.00

How have workplaces changed after COVID?

कोविड के बाद कार्यस्थल कैसे बदल गए हैं?

- (A) Less job opportunities (Chosen Option)
नौकरी के कम अवसर है (Chosen Option)
- (B) No focus on technology
टेक्नोलॉजी पर कोई फोकस नहीं है
- (C) **Mix of in-person and at-home work (Correct Alternative)**
व्यक्तिगत और घरेलू कार्य का मिश्रण है (Correct Alternative)
- (D) Flexible in working hours is nil
काम के घंटों में लचीलापन शून्य है

Question No. 5 / Question ID 619

Marks: 2.00

If you want to start a bakery business, what would you focus on first in your business plan?

यदि आप बेकरी व्यवसाय शुरू करना चाहते हैं, तो आप अपने बिजनेस प्लान में सबसे पहले किस पर ध्यान देंगे?

- (A) **Calculating how much money need to start the business (Correct Alternative) (Chosen Option)**
बिजनेस शुरू करने के लिए कितने पैसे की जरूरत होगी इसकी गणना करना (Correct Alternative) (Chosen Option)
- (B) Selecting a catchy name for the bakery
बेकरी के लिए एक आकर्षक नाम का चयन करना
- (C) Planning how to advertise the bakery on social media
सोशल मीडिया पर बेकरी का विज्ञापन कैसे किया जाए, इसकी योजना बनाना
- (D) Figuring out how the business will grow
पता लगाना कि बिजनेस कैसे बढ़ेगा

Question No. 6 / Question ID 402

Marks: 2.00

The word 'resume' comes from French and means _____

रेज़्यूमे शब्द फ्रेंच भाषा से आया है और इसका अर्थ _____ है ।

- (A) education
शिक्षा
- (B) experience (Chosen Option)
अनुभव (Chosen Option)
- (C) placement
प्लेसमेंट
- (D) **summary (Correct Alternative)**
संक्षेप (Correct Alternative)

Question No. 7 / Question ID 454

Marks: 2.00

What does self-employment mean?

स्व-रोज़गार का क्या अर्थ है?

- (A) Working part-time from home
घर से पार्ट टाइम काम करना
- (B) Receiving a fixed monthly salary
एक निश्चित मासिक वेतन प्राप्त करना
- (C) Working for a single employer
एकल एम्प्लायर के लिए कार्य करना
- (D) **Working independently and earning directly from your work (Correct Alternative) (Chosen Option)**
स्वतंत्र रूप से कार्य करना और सीधे अपने काम से कमाई करना (Correct Alternative) (Chosen Option)

Question No. 8 / Question ID 537

Marks: 2.00

Learning a new skill to do fundamentally the same nature of task is called _____
मूल रूप से समान प्रकृति के कार्य को करने के लिए नया कौशल सीखना _____ कहलाता है

- (A) Reskilling (Chosen Option)
रीस्किलिंग (Chosen Option)
- (B) Technician
टेक्निशियन
- (C) Semi-skilled
सेमि-स्किल्ड
- (D) **Upskilling (Correct Alternative)**
अपस्किलिंग (Correct Alternative)

Question No. 9 / Question ID 479

Marks: 2.00

A computer system consists of _____
एक कंप्यूटर सिस्टम में _____ होते हैं

- (A) circuit diagram
सर्किट डायग्राम
- (B) **hardware and software (Correct Alternative) (Chosen Option)**
हार्डवेयर और सॉफ्टवेयर (Correct Alternative) (Chosen Option)
- (C) software and program
सॉफ्टवेयर और प्रोग्राम
- (D) mouse and keyboard
माउस और कीबोर्ड

Global iTi

Question No. 10 / Question ID 540

Marks: 2.00

What should be avoided during an interview?
इंटरव्यू के दौरान किन चीज़ों से बचना चाहिए?

- (A) Answer clearly and loudly
स्पष्ट एवं ऊंचे स्वर में उत्तर दें
- (B) **Look somewhere and answer (Correct Alternative) (Chosen Option)**
कहीं और देखें और उत्तर दें (Correct Alternative) (Chosen Option)
- (C) Maintain eye contact
आंख से संपर्क बनाये रखें
- (D) Greet the employer with a smile
एम्प्लायर को मुस्कुराहट के साथ ग्रीट करें

Question No. 11 / Question ID 519

Marks: 2.00

While applying for a job through email, what are the documents need to be attached?
ईमेल के माध्यम से नौकरी के लिए आवेदन करते समय, कौन से दस्तावेज़ संलग्न करने की आवश्यकता है?

- (A) Birth certificate
जन्म प्रमाणपत्र
- (B) Address Proof
निवास प्रमाण पत्र
- (C) **Resume, Course and Training Certificates (Correct Alternative)** (Chosen Option)
बायोडाटा, कोर्स और प्रशिक्षण प्रमाणपत्र (Correct Alternative) (Chosen Option)
- (D) Photographs from childhood
बचपन की फोटो

Question No. 12 / Question ID 503

Marks: 2.00

What is the basic requirement for IT related work?
IT से संबंधित कार्य के लिए मूलभूत आवश्यकता क्या है?

- (A) **Computer (Correct Alternative)**
कंप्यूटर (Correct Alternative)
- (B) Browsing
ब्राउजिंग
- (C) Internet
इंटरनेट
- (D) IT companies (Chosen Option)
IT कंपनियां (Chosen Option)

Question No. 13 / Question ID 447

Marks: 2.00

What is an important future workplace skill for employees?
कर्मचारियों के लिए भविष्य का महत्वपूर्ण कार्यस्थल कौशल क्या है?

- (A) **Networking and relationship-building (Correct Alternative)** (Chosen Option)
नेटवर्किंग और संबंध निर्माण करना (Correct Alternative) (Chosen Option)
- (B) Doing manual work
मैन्युअल वर्क करना
- (C) Doing paperwork
कागजी कार्रवाई करना
- (D) Planning holidays
छुट्टियों की योजना बनाना

Global iTi

Question No. 14 / Question ID 409

Marks: 2.00

Which of the following is a formal introduction in a job interview?
निम्नलिखित में से कौन सा नौकरी साक्षात्कार में औपचारिक(फॉर्मल) परिचय है?

- (A) "Hi, whats your name?"
"हाय, आपका नाम क्या है?"
- (B) "Hey, nice to meet you!"
"हे, तुमसे मिलकर अच्छा लगा!"
- (C) **"Good morning. Thank you for the opportunity." (Correct Alternative)** (Chosen Option)
"सुप्रभात, अवसर देने के लिए धन्यवाद!" (Correct Alternative) (Chosen Option)
- (D) "hello.. You can start the interview!"
"हैलो... आप इंटरव्यू शुरू कर सकते हैं!"

Question No. 15 / Question ID 558

Marks: 2.00

Which of the following is self-management skills?
निम्नलिखित में से कौन सा सेल्फ-मैनेजमेंट स्किल है?

- (A) Writing skill
राइटिंग स्किल
- (B) Listening skill
लिसनिंग स्किल
- (C) **Adaptability and Flexibility (Correct Alternative)** (Chosen Option)
अडाप्टेबिलिटी और फ्लेक्सिबिलिटी (Correct Alternative) (Chosen Option)
- (D) Speaking skill
स्पीकिंग स्किल

Question No. 16 / Question ID 492

Marks: 2.00

What is the standard way in which computers connected wireless?

कंप्यूटरों को वायरलेस तरीके से कनेक्ट करने का मानक तरीका क्या है?

- (A) WAN
WAN
- (B) LAN
LAN
- (C) **Wi-Fi (Correct Alternative)** (Chosen Option)
Wi-Fi (Correct Alternative) (Chosen Option)
- (D) ISP
ISP

Question No. 17 / Question ID 560

Marks: 2.00

When a machine operator suddenly face a problem, and quickly finds another way to do the work is called as _____

जब एक मशीन ऑपरेटर को अचानक किसी समस्या का सामना करना पड़ता है, और वह तुरंत काम करने का दूसरा तरीका ढूँढ लेता है, तो उसे क्या कहते हैं?

- (A) **Adaptability (Correct Alternative)**
अडाप्टेबिलिटी (Correct Alternative)
- (B) Sincerity (Chosen Option)
सिन्सेरिटी (Chosen Option)
- (C) Honesty
आनेस्टी
- (D) Integrity
इंटीग्रिटी

Global iTi

Question No. 18 / Question ID 618

Marks: 2.00

If some one wants to apply bank loan for their business, their business plan should have _____

यदि कोई अपने बिज़नेस के लिए बैंक लोन अप्लाई करना चाहता है, तो उसकी बिज़नेस प्लान में _____ होना चाहिए

- (A) total cost of the business without any details
बिना किसी डिटेल्स के बिज़नेस की कुल लागत
- (B) **challenges about the business along with solutions (Correct Alternative)** (Chosen Option)
व्यवसाय के बारे में चुनौतियों के साथ-साथ समाधान भी (Correct Alternative) (Chosen Option)
- (C) business profit details
बिज़नेस प्रॉफिट डिटेल्स
- (D) have only the idea and name of the business
उसके बिज़नेस का केवल आईडिया और नाम

Question No. 19 / Question ID 610

Marks: 2.00

An entrepreneurial mindset means to _____

उद्यमशीलता मानसिकता का अर्थ है _____

- (A) **Identify opportunities and Use them for your benefit (Correct Alternative) (Chosen Option)**
अवसरों की पहचान करना और उन्हें अपने लाभ के लिए उपयोग करना (Correct Alternative) (Chosen Option)
- (B) not setting any goal
कोई लक्ष्य निर्धारित नहीं करना
- (C) not taking any risk
कोई रिस्क न उठाना
- (D) think only about profit
केवल लाभ के बारे में सोचना

Question No. 20 / Question ID 417

Marks: 2.00

If a co-worker asks for a support with a task, proper way of responding is _____
यदि कोई सहकर्मी किसी कार्य के लिए सहायता मांगता है, तो प्रतिक्रिया देने का उचित तरीका _____ है

- (A) **sure, I can help. What do you need? (Correct Alternative) (Chosen Option)**
ज़रूर, मैं मदद कर सकता हूँ। आपको किस चीज़ की जरूरत है? (Correct Alternative) (Chosen Option)
- (B) i am too busy right now.
"मैं इस समय बहुत व्यस्त हूँ।
- (C) send a formal request via email.
ईमेल के माध्यम से एक औपचारिक अनुरोध रिक्वेस्ट भेजना
- (D) ask, you don't even know this much?
'पूछो, तुम्हें इतना भी नहीं पता?

Question No. 21 / Question ID 491

Marks: 2.00

What is called a media presentation shared over the Internet?
इंटरनेट पर साझा की जाने वाली मीडिया प्रेजेंटेशन को क्या कहा जाता है?

Global iTi

- (A) Live telecast (Chosen Option)
लाइव टेलीकास्ट (Chosen Option)
- (B) **Webcast (Correct Alternative)**
वेबकास्ट (Correct Alternative)
- (C) Live media
लाइव मीडिया
- (D) Seminar
सेमिनार

Question No. 22 / Question ID 577

Marks: 2.00

When you do not know how to use a new machine, what will be your action?
जब आप नई मशीन का उपयोग करना नहीं जानते तो आपका क्या कार्य होगा?

- (A) **Ask for help and learn how to use the machine (Correct Alternative) (Chosen Option)**
सहायता मांगें और सीखें कि मशीन का उपयोग कैसे करना चाहिए (Correct Alternative) (Chosen Option)
- (B) Stay silent till someone teaches you
जब तक कोई आपको सिखा नहीं दें तब तक कुछ नहीं करना चाहिए
- (C) Leave the job
नौकरी छोड़ देना चाहिए
- (D) Take a break and do it later
थोड़ा ब्रेक लेकर और बाद में इसे करना चाहिए

Question No. 23 / Question ID 477

Marks: 2.00

Suggestion for green practices in the office canteen is _____
ऑफिस कैंटीन में ग्रीन प्रैक्टिस का सुझाव _____ है

- (A) **Using steel plates and cups. (Correct Alternative)**
स्टील प्लेट और कप का उपयोग करना (Correct Alternative)
- (B) Serve green vegetables. (Chosen Option)
हरी सब्जियाँ परोसना (Chosen Option)
- (C) Delivering food in plastic packaging.
प्लास्टिक पैकेजिंग में भोजन वितरित करना
- (D) Providing lunch to the staff in disposable plates.
स्टाफ को डिस्पोजेबल प्लेटों में दोपहर का भोजन उपलब्ध कराना

Question No. 24 / Question ID 466

Marks: 2.00

Which section of the Skill India Digital Platform helps users find physical training centers nearby?

स्किल इंडिया डिजिटल प्लेटफॉर्म का कौन सा सेक्शन यूजर को आस-पास के फिजिकल ट्रेनिंग सेंटर खोजने में मदद करता है?

- (A) Skill courses
स्किल कोर्स
- (B) **Centres (Correct Alternative) (Chosen Option)**
सेंटर (Correct Alternative) (Chosen Option)
- (C) Job Exchange
जॉब एक्सचेंज
- (D) Recommendations
रिकमेंडेशन

Question No. 25 / Question ID 403

Marks: 2.00
Global iTi

Which of the following are included in a resume?

बायोडाटा में निम्नलिखित में से क्या शामिल होता है?

- (A) Daily routine, favorite movies, and vacation plans
दैनिक दिनचर्या, पसंदीदा फिल्मों और छुट्टियों की योजनाएँ
- (B) Childhood memories, dreams, and aspirations
बचपन की यादें, सपने और आकांक्षाएँ
- (C) **Contact information, educational details, skills and work experience (Correct Alternative)**
(Chosen Option)
संपर्क जानकारी, शैक्षिक विवरण, कौशल और कार्य अनुभव (Correct Alternative) (Chosen Option)
- (D) Hobbies, favorite foods, and personal interests
शौक, पसंदीदा भोजन और व्यक्तिगत रुचियाँ

Save & Print