

Roll No 210809089614
Registration No R210809089614
Candidate Name AJAY
Module Name FITTER-YEAR 2
Exam Date 13-Jul-2023
Exam Batch 15:00-17:00

Registered Photo



1) TRADE THEORY

Question No. 1 / Question ID 283

Marks: 2.00

What is the purpose of dynamo eye bolt?

डायनामो आई बोल्ट का उद्देश्य क्या है?

- (A) Suspend radial load
निलंबित रेडियल भार
- (B) Lead inclined load (Chosen Option)
लीड झुका हुआ भार (Chosen Option)
- (C) Lower horizontal load
कम क्षैतिज भार
- (D) Lift vertical load (Correct Alternative)
ऊर्ध्वाधर भार उठाएँ (Correct Alternative)

Question No. 2 / Question ID 277

Marks: 2.00

What is the name of foundation bolt?

फाउंडेशन बोल्ट का नाम क्या है?

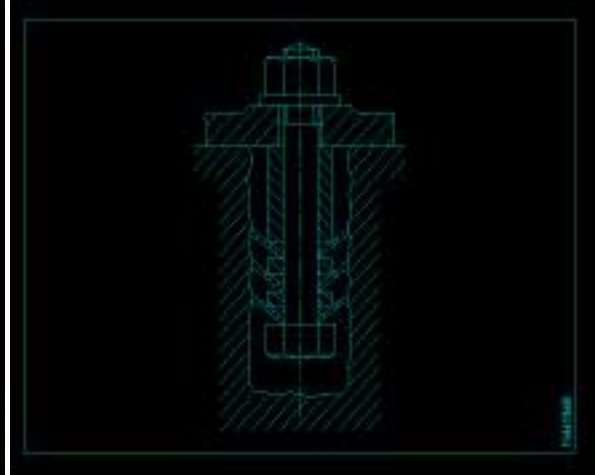
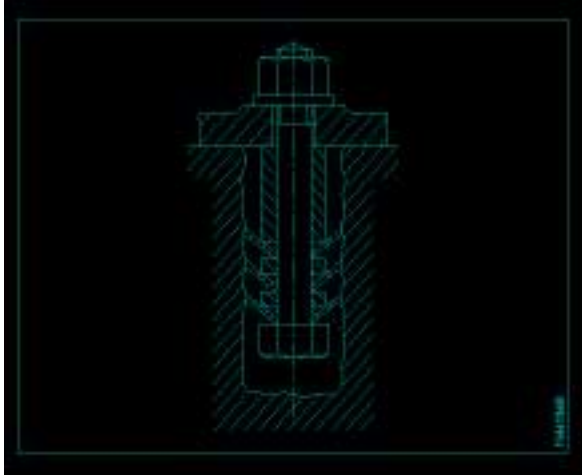

- (A) Bent bolt
बेंट बोल्ट
- (B) Rawl bolt (Chosen Option)
राल बोल्ट (Chosen Option)
- (C) Conical washer foundation bolt (Correct Alternative)
कोनिकल वॉशर फाउंडेशन बोल्ट (Correct Alternative)
- (D) Eye bolt
आई बोल्ट

Question No. 3 / Question ID 293

Marks: 2.00

What is the purpose of rollers placed under the equipment?

उपकरण के नीचे रोलर्स का उद्देश्य क्या है?

- (A) To lower easily
आसानी से कम करने के लिए
- (B) To lift easily
आसानी से उठाना
- (C) To move easily (Correct Alternative)
आसानी से स्थानांतरित करने के लिए (Correct Alternative)
- (D) To raise easily (Chosen Option)
आसानी से ऊपर उठाना (Chosen Option)

Question No. 4 / Question ID 200

Marks: 2.00

What is the name of the gear mechanism?

गियर मैकेनिज्म का नाम क्या है?

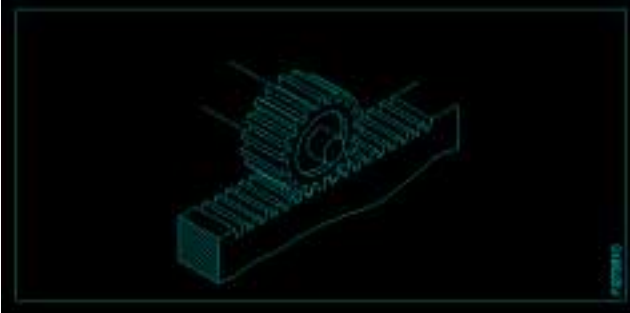
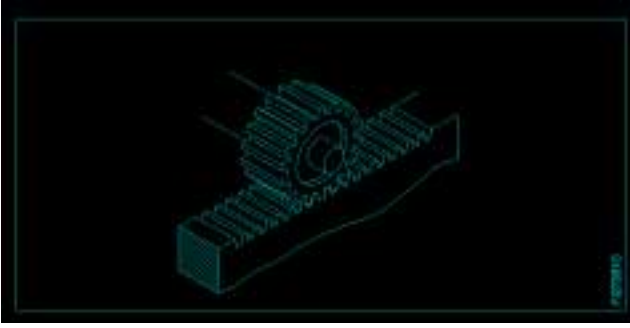

- (A) Worm and worm gear
वर्म एंड वर्म गियर
- (B) Bevel gear
बेवल गियर
- (C) Mitre gear
मिटर गियर
- (D) Rack and pinion (Correct Alternative) (Chosen Option)
रैक एंड पिनिन (Correct Alternative) (Chosen Option)

Question No. 5 / Question ID 165

Marks: 2.00

Name the type of belt fastener.

बेल्ट फास्टर का नाम बताएं?

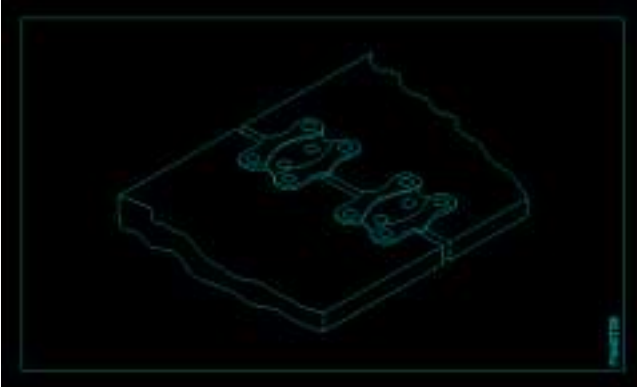
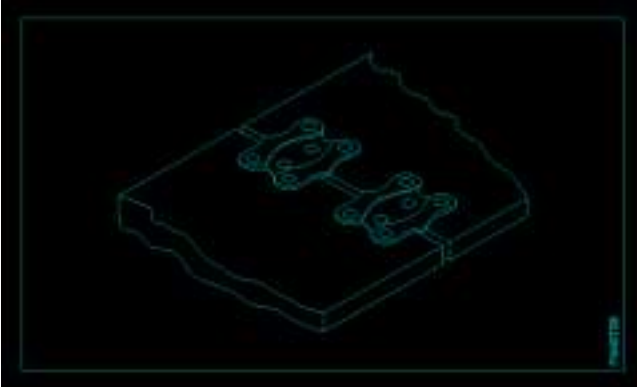

- (A) Jackson type belt fastener (Chosen Option)
जैक्सन टाइप बेल्ट फास्टर (Chosen Option)
- (B) Crescent plate belt fastener (Correct Alternative)
क्रिसेंट प्लेट बेल्ट फास्टर (Correct Alternative)
- (C) Wire type belt fastener
वायर टाइप बेल्ट फास्टर
- (D) Alligator type belt fastener
एलीगटर टाइप बेल्ट फास्टर

Question No. 6 / Question ID 262

Marks: 2.00

What is the name of symbol marked as 'x'?

'x' के रूप में चिह्नित प्रतीक को नाम दें।

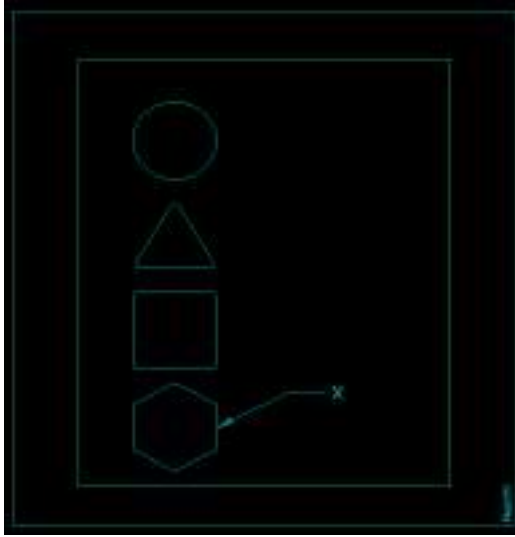
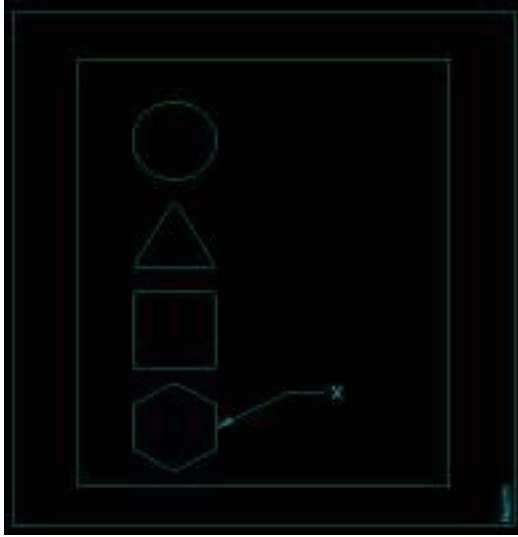

- (A) Monthly
महीने
- (B) Daily
रोज
- (C) Weekly
साप्ताहिक
- (D) Scheduled for frequency other than above (Correct Alternative) (Chosen Option)
आवृत्ति के लिए निर्धारित (Correct Alternative) (Chosen Option)

Question No. 7 / Question ID 99

Marks: 2.00

What is the gauge used?

इस गेज का उपयोग क्या है?

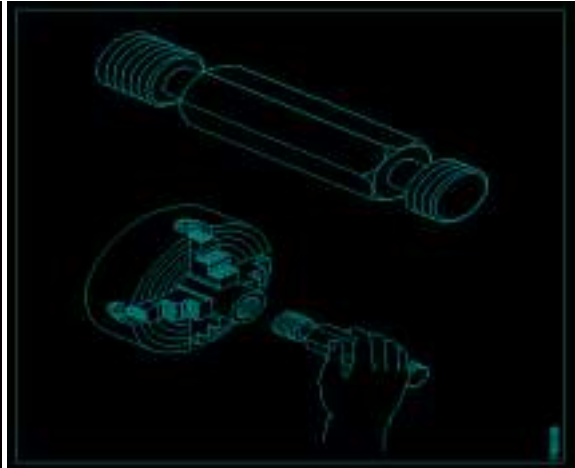
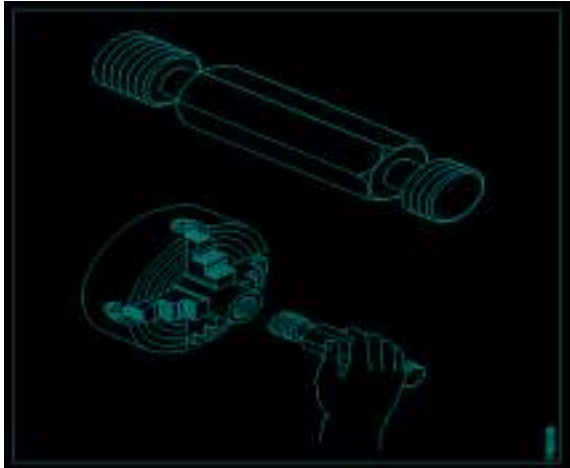

- (A) Thread caliper gauge
थ्रेड कैलिपर गेज
- (B) Screw pitch gauge (Chosen Option)
स्कू पिच गेज (Chosen Option)
- (C) Thread ring gauge
थ्रेड रिंग गेज
- (D) Thread plug gauge (Correct Alternative)
स्कू थ्रेड प्लग गेज (Correct Alternative)

Question No. 8 / Question ID 161

Marks: 2.00

How to adjust the tension of belt between two fixed pulleys?

दो फिक्स्ड पुली के बीच बेल्ट के तनाव को कैसे समायोजित करें?

- (A) By fixing idler pulley (Correct Alternative) (Chosen Option)
आदर्श पुल्ली को फिक्स करके (Correct Alternative) (Chosen Option)
- (B) By sliding the pulley
पुल्ली को स्लाइड करके
- (C) By adjusting the screw of pulley
पुल्ली के स्कू को एडजस्ट करके
- (D) By adjusting the length of belt
बेल्ट की लंबाई को एडजस्ट करके

Question No. 9 / Question ID 166

Marks: 2.00

Why copper is extensively used in electrical cables and appliances?

विद्युत केबलों और उपकरणों में तांबे को बड़े पैमाने पर उपयोग क्यों किया जाता है?

- (A) Good conductor (Correct Alternative)
गुड कंडक्टर (Correct Alternative)
- (B) Easy soldering (Chosen Option)
आसान सोल्डरिंग (Chosen Option)
- (C) Cheap in cost
लागत में सस्ता

- (D) Ductile metal
तन्य धातु

Question No. 10 / Question ID 189

Marks: 2.00

What is marked as 'X'?

'X' के रूप में क्या चिह्नित है?



- (A) **Key (Correct Alternative)**
की (Correct Alternative)
- (B) Bolt
बोल्ट
- (C) Shaft (Chosen Option)
शाफ्ट (Chosen Option)
- (D) Coupling
कपलिंग

Question No. 11 / Question ID 223

Marks: 2.00

What is the name of symbol used in hydraulic cylinder?

हाइड्रोलिक सिलेंडर में प्रयुक्त प्रतीक का नाम क्या है?

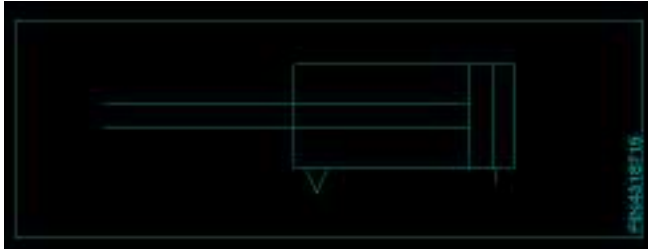
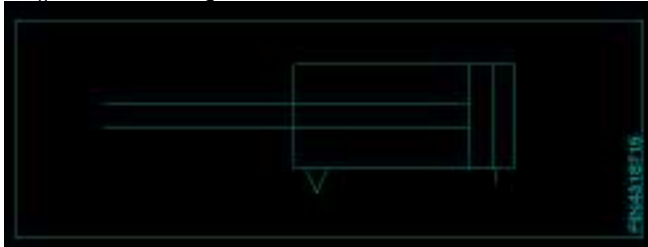

- (A) Single acting return piston
सिंगल एक्टिंग रिटर्न पिस्टन
- (B) Double acting power stroke
डबल एक्टिंग पावर स्ट्रोक
- (C) **Single acting load returns the piston (Correct Alternative)** (Chosen Option)
एकल अभिनय भार पिस्टन लौटाता है (Correct Alternative) (Chosen Option)
- (D) Double acting with crushing
क्रशिंग के साथ डबल एक्टिंग

Question No. 12 / Question ID 234

Marks: 2.00

Which valve is used to permit fluid flow in one direction and block flow in opposite direction?

एक ही दिशा में द्रव प्रवाह की अनुमति देने और विपरीत दिशा में प्रवाह को ब्लॉक करने के लिए किस वाल्व का उपयोग किया जाता है?

- (A) Orifice check valve
ऑरिफिस चेक वाल्व
- (B) **Check valve (Correct Alternative)**
चेक वाल्व (Correct Alternative)

- (C) Shuttle valve (Chosen Option)
शटल वाल्व (Chosen Option)
- (D) Pressure relief valve
प्रेसर रिलीफ वाल्व

Question No. 13 / Question ID 201

Marks: 2.00

What is the marked as 'X' in gear?
गियर में 'X' के रूप में चिह्नित भाग क्या है?

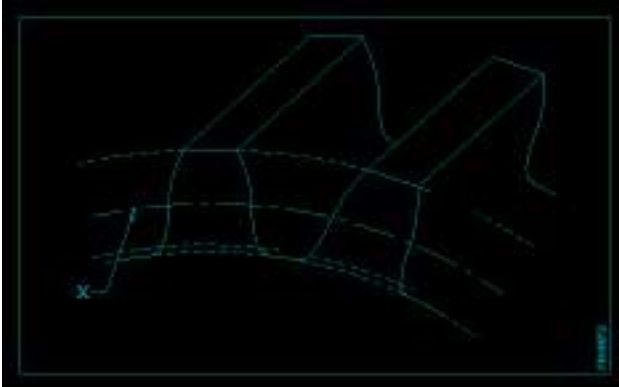
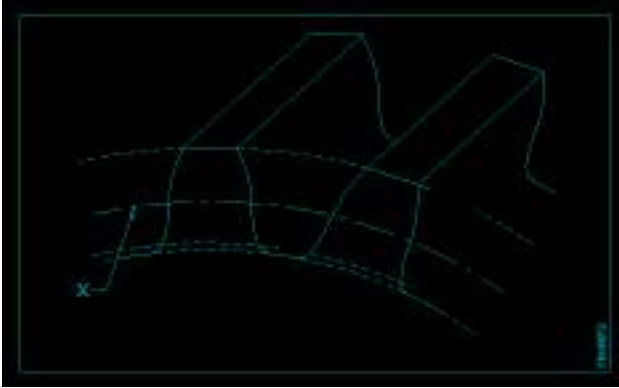

- (A) Outside circle
आउटसाइड सर्कल
- (B) Root circle (Chosen Option)
रूट सर्कल (Chosen Option)
- (C) Base circle
बेस सर्कल
- (D) Pitch circle (Correct Alternative)
पिच सर्कल (Correct Alternative)

Question No. 14 / Question ID 102

Marks: 2.00

What is the name of bearing?
इस बियरिंग का नाम क्या है?

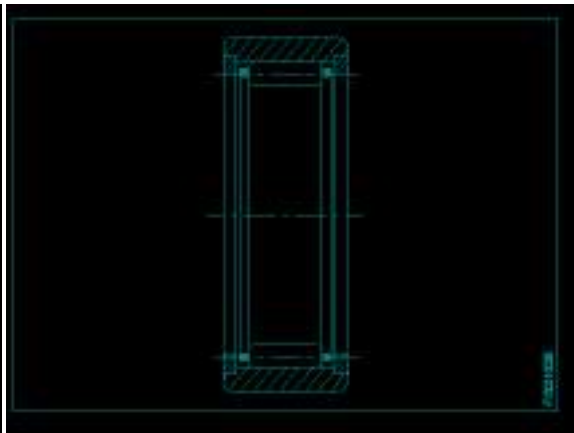
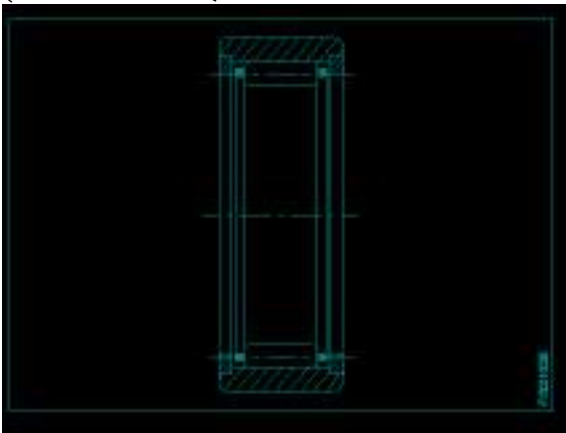

- (A) Angular contact ball bearing
एंगुलर कान्टैक्ट बॉल बियरिंग
- (B) Thrust ball bearing
थ्रस्ट बॉल बियरिंग
- (C) Taper roller bearing (Chosen Option)
टेपर रोलर बियरिंग (Chosen Option)
- (D) Needle bearing (Correct Alternative)
नीडल बियरिंग (Correct Alternative)

Question No. 15 / Question ID 9

Marks: 2.00

What is the name of screw?
इस स्कू का नाम क्या है?

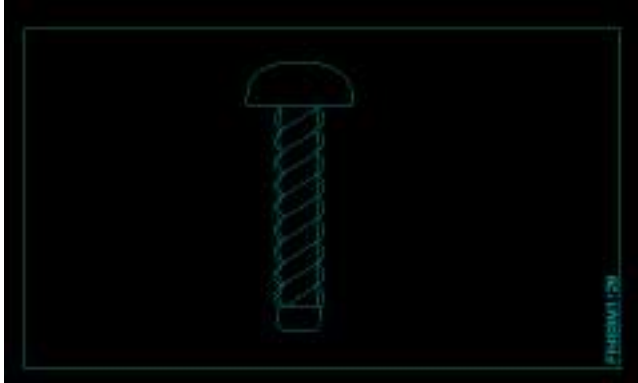
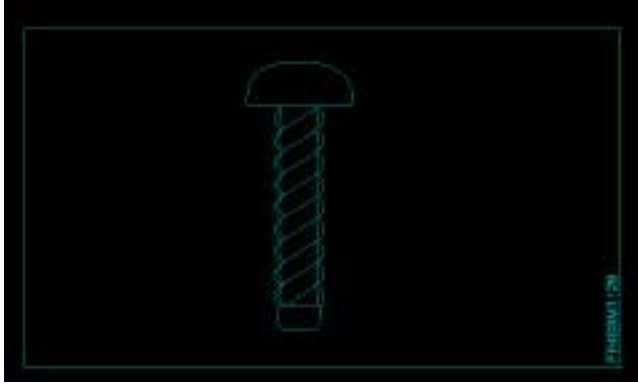

- (A) **Driver screw (Correct Alternative)** (Chosen Option)
ड्राइवर स्कू (Correct Alternative) (Chosen Option)
- (B) Grub screw
ग्रब की
- (C) Self tapping screw
सेल्फ टैपिंग स्कू
- (D) Thread cutting screw
थ्रेड कटिंग स्कू

Question No. 16 / Question ID 137

Marks: 2.00

What is the capacity of the pipe vice to hold pipes diameter in mm?
पाइप वाईस कितने मिलीमीटर व्यास के पाइपो को पकड़ने की क्षमता रखता है?

- (A) 65 mm (Chosen Option)
65 mm (Chosen Option)
- (B) **63 mm (Correct Alternative)**
63 mm (Correct Alternative)
- (C) 72 mm
72 mm
- (D) 68 mm
68 mm

Question No. 17 / Question ID 265

Marks: 2.00

What is the colour of soluble oil mixed with water?
सोल्युबल तेल का रंग कौन सा होता है जिसे पानी से मिलाया जाता है?

- (A) Blue
नीला
- (B) Violet
बैंगनी
- (C) **White (Correct Alternative)**
सफेद (Correct Alternative)
- (D) Yellow (Chosen Option)
पीला (Chosen Option)

Question No. 18 / Question ID 88

Marks: 2.00

What is the method of metal coating?
इस धातु की कोटिंग की विधि क्या है?

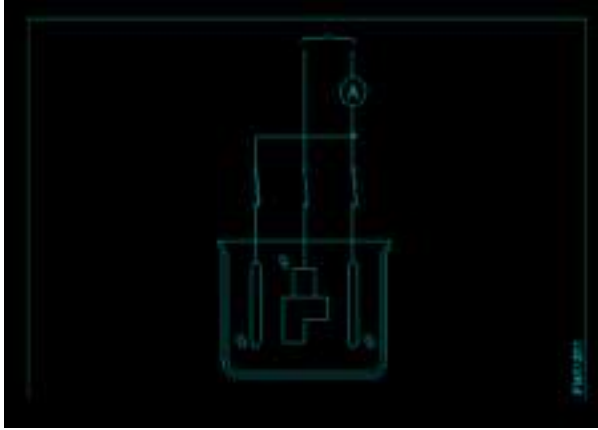
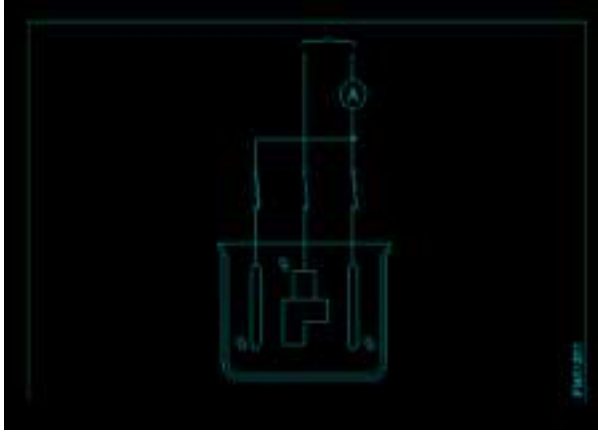

- (A) Galvanizing (Chosen Option)
गैल्वनाइज़ (Chosen Option)
- (B) **Electroplating (Correct Alternative)**
इलेक्ट्रोप्लेटिंग (Correct Alternative)
- (C) Sherardising
शेरार्डिज़िंग
- (D) Cladding
क्लैडिंग

Question No. 19 / Question ID 8

Marks: 2.00

What is the file for lock repair and filing hard notches in keys?

ताले की मरम्मत और चाबियों में हार्ड नॉच की फाइलिंग करने के लिए किस फाइल का उपयोग किया जाता है?

- (A) Flexible file
फ्लेक्सिबल फाइल
- (B) Pillar file
पिलर फाइल
- (C) **Warding file (Correct Alternative)**
वार्डिंग फ़ाइल (Correct Alternative)
- (D) Swiss pattern file (Chosen Option)
स्विस पैटर्न फ़ाइल (Chosen Option)

Question No. 20 / Question ID 280

Marks: 2.00

Why foundation bolts are essential to machines?

मशीनों के लिए फाउंडेशन बोल्ट क्यों आवश्यक हैं?

- (A) **Hold machine firmly (Correct Alternative)**
मशीन को मजबूती से पकड़ें (Correct Alternative)
- (B) Avoid shifting of machine (Chosen Option)
मशीन को शिफ्टिंग से बचने के लिए (Chosen Option)
- (C) Observe vibration
कंपन निरीक्षण करने के लिए
- (D) Improve the production
उत्पादन में सुधार

Question No. 21 / Question ID 111

Marks: 2.00

Which type of bearing used for very heavy radial load?

किस प्रकार का बियरिंग का उपयोग बहुत भारी रेडियल भार के लिए किया जाता है?

- (A) Needle bearing
नीडल बियरिंग
- (B) **Double row roller bearing (Correct Alternative) (Chosen Option)**
डबल रो रोलर बियरिंग (Correct Alternative) (Chosen Option)
- (C) Ball bearing
बॉल बियरिंग
- (D) Bush bearing
बुश बियरिंग

Question No. 22 / Question ID 36

Marks: 2.00

Which material is used to protect slip gauge from rust?
स्लिप गेज को जंग से बचाने के लिए किस सामग्री का उपयोग किया जाता है??

- (A) Oil (Chosen Option)
तेल (Chosen Option)
- (B) Wax
मोम
- (C) Kerosene
मिटटी तेल
- (D) Petroleum jelly (Correct Alternative)
पेट्रोलियम जेली (Correct Alternative)

Question No. 23 / Question ID 240

Marks: 2.00

What is the name of valve?

इस वाल्व का नाम क्या है?



- (A) 5 port 2 position valve (Correct Alternative) (Chosen Option)
5 पोर्ट 2 पोजीशन वाल्व (Correct Alternative) (Chosen Option)
- (B) 4 port 2 position valve
4 पोर्ट 2 पोजीशन वाल्व
- (C) 3 port 2 position valve
3 पोर्ट 2 पोजीशन वाल्व
- (D) 4 port 3 position valve
4 पोर्ट 3 पोजीशन वाल्व

Question No. 24 / Question ID 259

Marks: 2.00

Which system the wick feed lubrication is categorized?

विक फ्रीड स्नेहन किस प्रणाली के अंतर्गत कैटेगरीज होता है?

- (A) Hand feed
हैंड फीड
- (B) Force feed
फोर्स फीड
- (C) Splash feed (Chosen Option)
स्पलैश फ्रीड (Chosen Option)
- (D) Gravity feed (Correct Alternative)
गुरुत्वाकर्षण फ्रीड (Correct Alternative)

Question No. 25 / Question ID 128

Marks: 2.00

How pipes are classified?

पाइपों को कैसे वर्गीकृत किया जाता है?

- (A) Shapes (Chosen Option)
आकृतियाँ (Chosen Option)
- (B) Colour
रंग
- (C) Material (Correct Alternative)
मटेरियल (Correct Alternative)
- (D) Uses
उपयोग

Question No. 26 / Question ID 132

Marks: 2.00

Which type of pipe joint take branch at 90°?

किस प्रकार का पाइप जॉइंट 90° पर ब्रांच बनाता है

- (A) Coupling (Chosen Option)
कपलिंग (Chosen Option)
- (B) Concentric reducer
कन्सेन्ट्रिक रिड्यूसर
- (C) Tee branch (Correct Alternative)
टी ब्रांच (Correct Alternative)
- (D) Eccentric reducer
एस्ट्रिक रिड्यूसर

Question No. 27 / Question ID 248

Marks: 2.00

Which valve is used for mechanical position to sense in machine automation system?

मशीन ऑटोमेशन सिस्टम में मैकेनिकल पोजीशन को सेंस करने के लिए किस यांत्रिक वाल्व का उपयोग किया जाता है?

- (A) Directional valve
दिशात्मक वाल्व
- (B) Flow control valve (Chosen Option)
फ्लो कण्ट्रोल वाल्व (Chosen Option)
- (C) Pressure relief valve
प्रेसर रिलीफ वाल्व
- (D) **Roller valve (Correct Alternative)**
रोलर वाल्व (Correct Alternative)

Question No. 28 / Question ID 221

Marks: 2.00

What is the name of part marked as 'X'?
'X' के रूप में चिह्नित भाग का नाम क्या है?

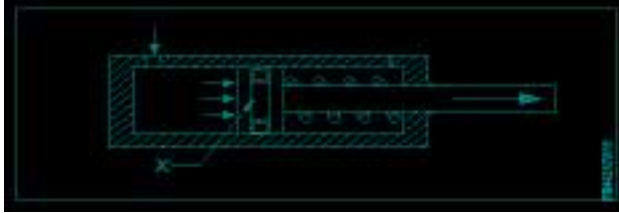

- (A) Seal
सील
- (B) Spring
स्प्रिंग
- (C) Cylinder
सिलेंडर
- (D) **Piston (Correct Alternative)** (Chosen Option)
पिस्टन (Correct Alternative) (Chosen Option)

Question No. 29 / Question ID 292

Marks: 2.00

Why the lifting pockets are provided with the equipment?
उपकरण के साथ लिफ्टिंग पॉकेट्स क्यों प्रदान की जाती है?

- (A) Position the roller for moving (Chosen Option)
रोलर को मूव करने की स्थिति में लाने के लिए (Chosen Option)
- (B) Place the steel wedge
स्टील वेज रखने के लिए
- (C) Provision for bolt and nut
बोल्ट और नट के लिए प्रावधान
- (D) **Place the crowbar for lifting (Correct Alternative)**
उठाने के लिए क्रोबार को रखने के लिए (Correct Alternative)

Question No. 30 / Question ID 175

Marks: 2.00

Which is the imaginary circle on two mating gears?
दो मैटिंग गियर पर काल्पनिक सर्कल कौन सा है?

- (A) Addendum circle
अड्डेंडम चक्र
- (B) Root circle
रूट सर्कल
- (C) Base circle (Chosen Option)
बेस सर्कल (Chosen Option)
- (D) **Pitch circle (Correct Alternative)**
पिच सर्कल (Correct Alternative)

Question No. 31 / Question ID 69

Marks: 2.00

What is the process to refine the structure of steel component?
स्टील घटक की संरचना को परिष्कृत करने की प्रक्रिया क्या है?

- (A) Annealing
एनीलिंग
- (B) **Normalising (Correct Alternative)**
नॉर्मलाइजिंग (Correct Alternative)
- (C) Tempering
टेम्परिंग
- (D) Hardening (Chosen Option)
हार्डनिंग (Chosen Option)

Question No. 32 / Question ID 113

Marks: 2.00

Which part of ball bearing do not rotate along the bearing assembly?
बॉल बियरिंग का कौन सा हिस्सा बियरिंग असेंबली के साथ घूमता नहीं है?

- (A) Rolling elements
रोलिंग तत्वों

- (B) **Outer race (Correct Alternative)**
आउटर रेस (Correct Alternative)
- (C) Inner race
इनर रेस
- (D) Ball cage (Chosen Option)
बॉल केज (Chosen Option)

Question No. 33 / Question ID 125

Marks: 2.00

Which type of bearing metal is self lubricated?
किस प्रकार के बियरिंग धातु में स्वयं से स्नेहक होता है?

- (A) Cadmium based alloy
कैडमियम बेस्ड मिश्र धातु
- (B) **Sintered alloy (Correct Alternative)**
Sintered alloy (Correct Alternative)
- (C) Aluminium alloy (Chosen Option)
एल्यूमिनियम मिश्र धातु (Chosen Option)
- (D) White metal
वाइट मेटल

Question No. 34 / Question ID 10

Marks: 2.00

What is the name of screw driver?
इस स्कू ड्राइवर का नाम क्या है?

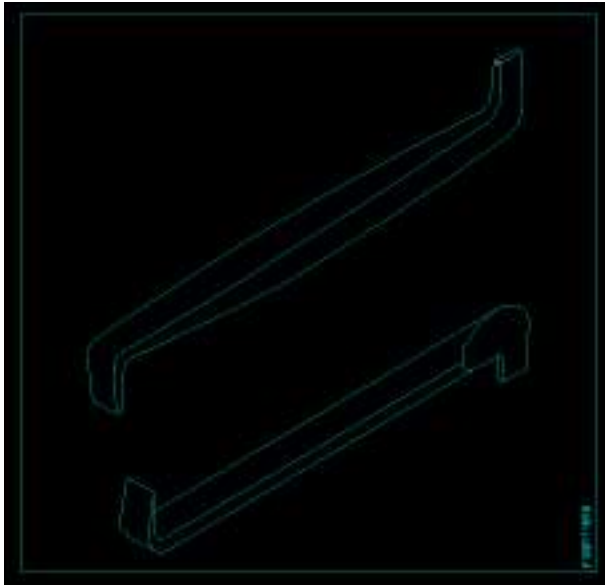
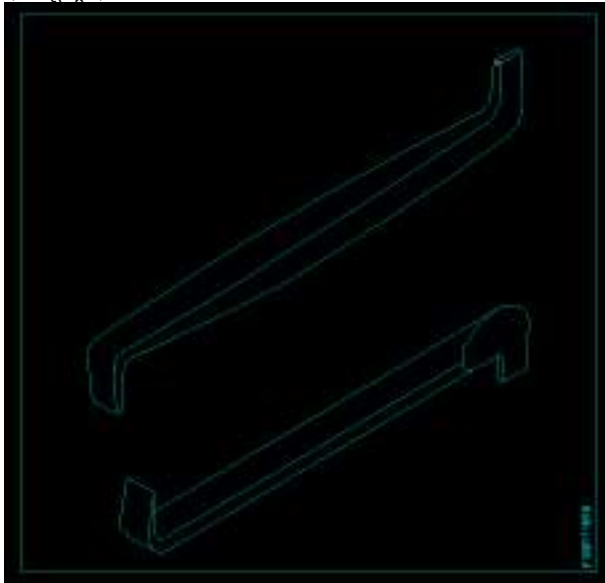

- (A) Heavy duty screw driver
हैवी ड्यूटी स्कू ड्राइवर
- (B) **Offset screw driver (Correct Alternative)**
ऑफसेट स्कू ड्राइवर (Correct Alternative)
- (C) Standard screw driver
स्टैण्डर्ड स्कू ड्राइवर
- (D) Philips screw driver (Chosen Option)
फिलिप्स स्कू ड्राइवर (Chosen Option)

Question No. 35 / Question ID 156

Marks: 2.00

What is the name of metal alloy of lead, tin, copper and antimony?
सीसा, टिन, तांबा और एंटीमनी के मिश्र धातु का नाम क्या है?

- (A) **Babbitt metal (Correct Alternative)**
बेबिट मेटल (Correct Alternative)

- (B) Leaded bronze (Chosen Option)
लीडेड ब्रॉज (Chosen Option)
- (C) Gilding metal
ग्लाइडिंग मेटल
- (D) Bronze
पीतल

Question No. 36 / Question ID 168

Marks: 2.00

Which type of belt drive, the driven shaft will rotate in opposite direction to driver shaft?
किस प्रकार का बेल्ट ड्राइव, संचालित शाफ्ट चालक शाफ्ट के विपरीत दिशा में घुमाएगा?

- (A) **Cross belt drive (Correct Alternative)**
क्रॉस बेल्ट ड्राइव (Correct Alternative)
- (B) Stepped drive
स्टेपड ड्राइव
- (C) Right angled belt drive
राइट एंगल्ड बेल्ट ड्राइव
- (D) Open belt drive (Chosen Option)
ओपन बेल्ट ड्राइव (Chosen Option)

Question No. 37 / Question ID 285

Marks: 2.00

Which tool is used in inspection during the acceptance tests of new machines?
नई मशीनों को स्वीकृत परीक्षणों के दौरान में निरीक्षण में किस उपकरण का उपयोग किया जाता है?

- (A) **Test mandrels (Correct Alternative) (Chosen Option)**
टेस्ट मेंड्रल्स (Correct Alternative) (Chosen Option)
- (B) Plumb bob
प्लम्ब बाब
- (C) Steel rule
स्टील रूल
- (D) Try square
ट्राई स्कावयर

Question No. 38 / Question ID 257

Marks: 2.00

What is the frequency of maintenance symbol?
रखरखाव प्रतीक की फ्रीक्वेंसी क्या है?



- (A) Monthly
महीने
- (B) Frequently
बार बार
- (C) **Weekly (Correct Alternative)**
साप्ताहिक (Correct Alternative)
- (D) Daily (Chosen Option)
रोज (Chosen Option)

2) WORKSHOP CALCULATION AND SCIENCE

Question No. 1 / Question ID 305

Marks: 2.00

What is the unit of strain?
विकृति की इकाई क्या है?

- (A) Kg/cm² (Chosen Option)
Kg/cm² (Chosen Option)
- (B) Newton/metre²
Newton/metre²
- (C) Metre
Metre
- (D) **No unit (Correct Alternative)**
No unit (Correct Alternative)

Question No. 2 / Question ID 298

Marks: 2.00

Which is used to reduce the friction in machine parts?
मशीन भागों में घर्षण को कम करने के लिए किसका उपयोग किया जाता है?

- (A) **Lubricants (Correct Alternative)**
स्नेहक (Correct Alternative)
- (B) Petrol (Chosen Option)
पेट्रोल (Chosen Option)
- (C) Kerosene
मिट्टी का तेल
- (D) Water
पानी

Question No. 3 / Question ID 307

Marks: 2.00

What are the various stages of heat treatment?

ऊष्मा उपचार के विभिन्न चरण क्या हैं?

- (A) Heating, Cooling and Quenching
हीटिंग, कूलिंग और क्वेंचिंग
- (B) **Heating, Soaking and Quenching (Correct Alternative)**
हीटिंग, सोकिंग और क्वेंचिंग (Correct Alternative)
- (C) Quenching, Cooling and Heating (Chosen Option)
क्वेंचिंग, कूलिंग और हीटिंग (Chosen Option)
- (D) Soaking, Quenching and Cooling
सोकिंग, क्वेंचिंग और कूलिंग

Question No. 4 / Question ID 309

Marks: 2.00

What is colour of a metal piece when heated to 250°C while doing the tempering process?

टैम्परिंग प्रक्रिया करते समय एक धातु के टुकड़े को 250°C पर गर्म किया जाता है, तो उस धातु के टुकड़े का रंग क्या होगा?

- (A) **Brown (Correct Alternative) (Chosen Option)**
भूरा (Correct Alternative) (Chosen Option)
- (B) Blue
नीला
- (C) Purple
बैंगनी
- (D) Pale
पीला

Question No. 5 / Question ID 313

Marks: 2.00

What is the other term of pocket reference in engineering works?

इंजीनियरिंग कार्यों में पॉकेट रेफरेंस का दूसरा शब्द क्या है?

- (A) **Hand book (Correct Alternative)**
पुस्तिका (Correct Alternative)
- (B) Hand tool
हस्त औजार
- (C) Good book
गुड बुक
- (D) New book (Chosen Option)
न्यू बुक (Chosen Option)

Question No. 6 / Question ID 314

Marks: 2.00

Who prepares the cost of estimation?

आंकलन की लागत कौन तैयार करता है?

- (A) Operator (Chosen Option)
ऑपरेटर (Chosen Option)
- (B) Draughts man
ड्राफ्ट्समैन
- (C) Quality Inspector
गुणवत्ता निरीक्षक
- (D) **Estimator (Correct Alternative)**
अनुमानक (Correct Alternative)

3) ENGINEERING DRAWING**Question No. 1 / Question ID 329**

Marks: 2.00

Which symbol is used for butt joints?

बट जॉइंट के लिए किस चिन्ह का प्रयोग किया जाता है?

- (A)  (Correct Alternative)
-  (Correct Alternative)

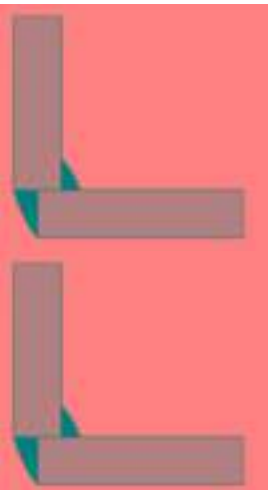
- (B) 

(C)

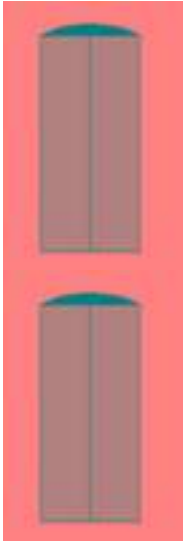

(Chosen Option)

(Chosen Option)

(D)

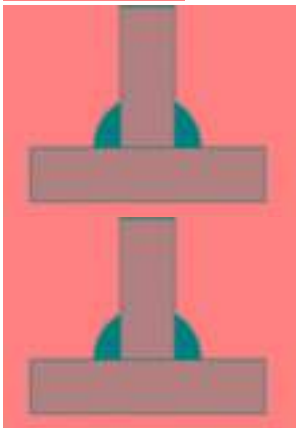

Question No. 2 / Question ID 331

Marks: 2.00



This type of section is limited by a break line _____
इस प्रकार का अनुभाग एक ब्रेक लाइन _____ द्वारा सीमित है।

- (A) **broken-out section (Correct Alternative)** (Chosen Option)
टूटा-हुआ अनुभाग (Correct Alternative) (Chosen Option)
- (B) revolved section.
परिभ्रमण अनुभाग
- (C) half section
आधा अनुभाग
- (D) removed section
हटाया गया अनुभाग

Question No. 3 / Question ID 330

Marks: 2.00

Which symbol is used for lap joint?
लैप जॉइंट के लिए किस सिंबल का प्रयोग किया जाता है?

- (A)  (Correct Alternative)
-  (Correct Alternative)

(B)

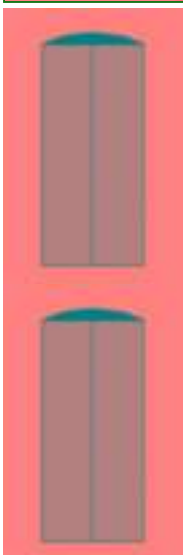

(C)

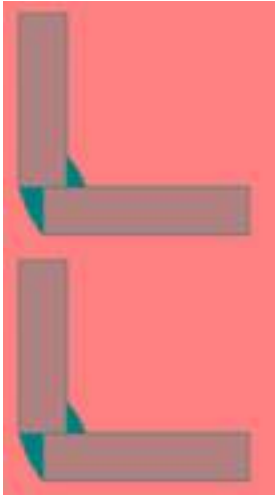

(Chosen Option)

(Chosen Option)

(D)

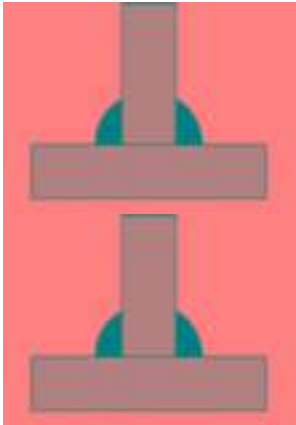

Question No. 4 / Question ID 317

Marks: 2.00

Which of the following is temporary fastening?
निम्नलिखित में से कौन अस्थायी फास्टनिंग है?

- (A) Welded
वेल्डेड
- (B) Screw (Correct Alternative) (Chosen Option)
स्क़ू (Correct Alternative) (Chosen Option)
- (C) Keys
चाबियाँ
- (D) Rivets
रिवेट्स

Question No. 5 / Question ID 320

Marks: 2.00

The rivet head for a general purpose shown in the figure below is _____
नीचे दिए गए चित्र में दिखाए गए सामान्य प्रयोजन के लिए रिवेट हेड है



- (A) flat
फ्लैट
- (B) counter sunk (Correct Alternative) (Chosen Option)
काउंटर सन्क (Correct Alternative) (Chosen Option)
- (C) pan
पैन
- (D) snap
स्नैप

Question No. 6 / Question ID 322

Marks: 2.00

Riveted joints is a _____
रिवेटेड जॉइंट _____ है

- (A) permanent joints
स्थायी जॉइंट

- (B) temporary joints
अस्थायी जोईंट
- (C) **semi permanent (Correct Alternative) (Chosen Option)**
अर्ध स्थायी (Correct Alternative) (Chosen Option)
- (D) none of these
इनमें से कोई नहीं

4) EMPLOYABILITY SKILLS

Question No. 1 / Question ID 405

Marks: 2.00

When something good happens to us, we feel _____
जब हमारे साथ कुछ अच्छा होता है तो हमें _____ महसूस होता है।

- (A) irritated
चिढ़चिढ़ापन
- (B) negative emotions like anger
गुस्से जैसी नकारात्मक भावना
- (C) angry
क्रोध
- (D) **positive emotions like happiness (Correct Alternative) (Chosen Option)**
खुशी जैसी सकारात्मक भावना (Correct Alternative) (Chosen Option)

Question No. 2 / Question ID 434

Marks: 2.00

Mock interviews help candidates.....
मॉक इन्टरव्यू केन्डिडेट को ---- के लिए सहायता करता है

- (A) over confident (Chosen Option)
ओवर कॉन्फिडेंट होने में (Chosen Option)
- (B) **rehearse how to perform in an interview (Correct Alternative)**
एक इन्टरव्यू में प्रदर्शन करने का पूर्वाभ्यास करने (Correct Alternative)
- (C) enthusiastic
उत्साहित होने
- (D) become nervous
नर्वस होने में

Question No. 3 / Question ID 555

Marks: 2.00

POSH mandates safety of ----- and _____ of sexual harassment in the work place.
POSH कार्यस्थल में यौन उत्पीड़न के ----- और _____ की सुरक्षा को अनिवार्य करता है।

- (A) woman, prevented
महिला, रोकना
- (B) woman, preventing
महिला रोकना
- (C) woman, prevent
महिला, रोक
- (D) **women, prevention (Correct Alternative) (Chosen Option)**
महिलाओं, निवारण (Correct Alternative) (Chosen Option)

Question No. 4 / Question ID 465

Marks: 2.00

To create a new presentation, choose.....
नया प्रेसेन्टेशन बनाने के लिए चुने-

- (A) Ctrl+V
Ctrl+V
- (B) **Ctrl+N (Correct Alternative) (Chosen Option)**
Ctrl+N (Correct Alternative) (Chosen Option)
- (C) Ctrl+C
Ctrl+C
- (D) Ctrl+B
Ctrl+B

Question No. 5 / Question ID 448

Marks: 2.00

The Principal issues a circular about the dress code to be followed by all students. This is a _____ communication.
प्राचार्य ने सभी छात्रों द्वारा ड्रेस कोड का पालन करने के बारे में एक सर्कुलर जारी किया। यह एक ----- संचार है।

- (A) **formal (Correct Alternative)**
औपचारिक (Correct Alternative)
- (B) informal
अनौपचारिक
- (C) non-verbal
गैर मौखिक
- (D) oral (Chosen Option)
मौखिक (Chosen Option)

Question No. 6 / Question ID 355

Marks: 2.00

Comma, full stop, question mark are examples of...
Comma, full stop, question mark are examples of...

- (A) next paragraph (Chosen Option)
next paragraph (Chosen Option)
- (B) formal communication
formal communication
- (C) **punctuation mark (Correct Alternative)**
punctuation mark (Correct Alternative)
- (D) design
design

Question No. 7 / Question ID 376

Marks: 2.00

Which kind of persons are with very good behaviour, achievements and lead as an example?
Which kind of persons are with very good behaviour, achievements and lead as an example?

- (A) ITI instructors (Chosen Option)
ITI instructors (Chosen Option)
- (B) customer service executives
customer service executives
- (C) sales supervisors
sales supervisors
- (D) **role models (Correct Alternative)**
role models (Correct Alternative)

Question No. 8 / Question ID 374

Marks: 2.00

The immediate surroundings to the place you live in is called _____
The immediate surroundings to the place you live in is called _____

- (A) city (Chosen Option)
city (Chosen Option)
- (B) **neighbourhood (Correct Alternative)**
neighbourhood (Correct Alternative)
- (C) village
village
- (D) town
town

Question No. 9 / Question ID 514

Marks: 2.00

Which of the following is not a resource?
इनमें से क्या एक संसाधन नहीं है

- (A) Customer database (Chosen Option)
ग्राहक डेटाबेस (Chosen Option)
- (B) **Loss in business (Correct Alternative)**
व्यापार में घाटा (Correct Alternative)
- (C) Raw materials
कच्चा माल
- (D) Profit earned
अर्जित लाभ

Question No. 10 / Question ID 356

Marks: 2.00

When you start a discussion on a topic, what do you say?
When you start a discussion on a topic, what do you say?

- (A) Let me say
Let me say
- (B) Let you start
Let you start
- (C) Let's us finish
Let's us finish
- (D) **Let's discuss (Correct Alternative)** (Chosen Option)
Let's discuss (Correct Alternative) (Chosen Option)

Question No. 11 / Question ID 468

Marks: 2.00

Which one is the widely used file type to create typed documents?
टाईप डॉक्यूमेंट्स बनाने के लिए व्यापक रूप से उपयोग की जाने वाली फ़ाइल प्रकार कौन सी है?

- (A) ppt
ppt
- (B) xls
xls
- (C) **doc (Correct Alternative)**
doc (Correct Alternative)
- (D) jpg (Chosen Option)
jpg (Chosen Option)

Question No. 12 / Question ID 417

Marks: 2.00

An employee gets feedback from supervisors, HR and other colleagues to...
एम्प्लोयी को अपने सुपरवाइज़र, HR और अन्य सहकर्मियों से फीडबैक प्राप्त होने का कारण है

- (A) be insulted
अपमानित करना
- (B) feel bad
बुरा महसूस करना
- (C) feel uncomfortable
असहज महसूस करना
- (D) **improve (Correct Alternative)** (Chosen Option)
सुधार (Correct Alternative) (Chosen Option)

Marks: 2.00

Question No. 13 / Question ID 340

What is an essential life skill for social and professional purpose?
What is an essential life skill for social and professional purpose?

(A) Learning foreign language
Learning foreign language

(B) **Learning English (Correct Alternative)**
Learning English (Correct Alternative)

(C) Learning mother- tongue
Learning mother- tongue

(D) Learning more language (Chosen Option)
Learning more language (Chosen Option)

Marks: 2.00

Question No. 14 / Question ID 370

What help us to maintain the balance between mental and physical activities?
What help us to maintain the balance between mental and physical activities?

(A) Walking
Walking

(B) Running
Running

(C) **Hobbies (Correct Alternative) (Chosen Option)**
Hobbies (Correct Alternative) (Chosen Option)

(D) Reading
Reading

Marks: 2.00

Question No. 15 / Question ID 352

Magnificent, sharp, lengthy, bright,- are examples of....
Magnificent, sharp, lengthy, bright,- are examples of....

(A) nouns
nouns

(B) pronouns
pronouns

(C) **describing words (Correct Alternative) (Chosen Option)**
describing words (Correct Alternative) (Chosen Option)

(D) action words
action words

Marks: 2.00

Question No. 16 / Question ID 569

A merchant brought a product for Rs. 1600/- he added 11% profit and sold it. How much the merchant gained?
एक व्यापारी एक उत्पाद को रु 1600 में खरीदा ,उसने 11% लाभ जोड़ा और उसे बेच दिया।व्यापारी को कितना लाभ हुआ ?

(A) Rs. 166 (Chosen Option)
Rs. 166 (Chosen Option)

(B) Rs. 186
Rs. 186

(C) Rs. 196
Rs. 196

(D) **Rs. 176 (Correct Alternative)**
Rs. 176 (Correct Alternative)

Marks: 2.00

Question No. 17 / Question ID 497

The practice of using a network of remote servers hosted on the internet to store, manage and process data is called _____
डेटा को स्टोर करने, प्रबंधित करने और संसाधित करने के लिए इंटरनेट पर होस्ट किया गया दूरस्थ सर्वरों के नेटवर्क का उपयोग करने की प्रथा को --
----- कहा जाता है।

(A) Yahoo
Yahoo

(B) **Cloud computing (Correct Alternative)**
Cloud computing (Correct Alternative)

(C) Google (Chosen Option)
Google (Chosen Option)

(D) Search Engine
Search Engine

Marks: 2.00

Question No. 18 / Question ID 371

When you meet the instructor inside or outside the ITI, it is....
When you meet the instructor inside or outside the ITI, it is....

(A) informal the ITI (Chosen Option)
informal the ITI (Chosen Option)

(B) . formal inside the ITI
. formal inside the ITI

(C) **always formal (Correct Alternative)**
always formal (Correct Alternative)

(D) informal outside
informal outside

Marks: 2.00

Question No. 19 / Question ID 489

What is the basic requirement for IT related work?
आईटी से संबंधित कार्य के लिए मूलभूत आवश्यकता क्या है?

(A) **Computer (Correct Alternative)**
संगणक (Correct Alternative)

(B) IT companies (Chosen Option)
आईटी कंपनियां (Chosen Option)

- (C) Browsing
ब्राउजिंग
- (D) Internet
इंटरनेट

Question No. 20 / Question ID 476

Marks: 2.00

When we attempt to convert a word file into pdf, we call it...

जब हम एक वर्ड फाइल को pdf में बदलने का प्रयास करते हैं तो हम उसे ----- कहते हैं ...

- (A) **data conversion (Correct Alternative)**
डेटा कन्वर्जन (Correct Alternative)
- (B) jpg (Chosen Option)
jpg (Chosen Option)
- (C) copy
कॉपी
- (D) doc
doc

Question No. 21 / Question ID 447

Marks: 2.00

What is to be avoided during Group Discussion?

चर्चा के दौरान किन बातों से बचना चाहिए ?

- (A) Take initiative for discussion
चर्चा के लिए पहल करें
- (B) Be relevant
प्रासंगिक रहो
- (C) Be a listener
एक श्रोता बनें
- (D) **Move aggressively (Correct Alternative) (Chosen Option)**
आक्रामक रूप से आगे बढ़ें (Correct Alternative) (Chosen Option)

Question No. 22 / Question ID 384

Marks: 2.00

The Everest, the ----- peak in the world, ----- in Tibet.

The Everest, the ----- peak in the world, ----- in Tibet.

- (A) higher, is
higher, is
- (B) **highest, is (Correct Alternative)**
highest, is (Correct Alternative)
- (C) highest, are
highest, are
- (D) high, is (Chosen Option)
high, is (Chosen Option)

Question No. 23 / Question ID 423

Marks: 2.00

Listening of songs to derive pleasure only comes under _____

केवल आनंद के लिए गाने सुनना किसके तहत कहलाता है?

- (A) therapeutic listening
चिकित्सीय हेतु से सुनना
- (B) comprehensive listening
व्यापक रूप से सुनना
- (C) critical listening
आलोचनात्मक रूप से सुनना
- (D) **appreciative listening (Correct Alternative) (Chosen Option)**
सराहनीय रूप से सुनना (Correct Alternative) (Chosen Option)

Question No. 24 / Question ID 393

Marks: 2.00

Which one is a passive voice verb?

Which one is a passive voice verb?

- (A) Walk (Chosen Option)
Walk (Chosen Option)
- (B) **Was written (Correct Alternative)**
Was written (Correct Alternative)
- (C) Write
Write
- (D) Express
Express

Question No. 25 / Question ID 541

Marks: 2.00

The process of learning a completely new skill is called.....

बिल्कुल नए कौशल सीखने की प्रक्रिया को --कहते हैं

- (A) **Reskilling (Correct Alternative)**
रीस्किलिंग (Correct Alternative)
- (B) Skilled worker
स्किल्ड वर्कर
- (C) Semi-skilled
सेमी स्किल्ड
- (D) Upskilling (Chosen Option)
अपस्किलिंग (Chosen Option)

