

Roll No 220809051565
Registration No R220809051565
Candidate Name PRIYANSHU PRAJAPATI
Module Name ELECTRICIAN-YEAR 2
Exam Date 23-Aug-2024
Exam Batch 09:00-11:00

Registered Photo



1) TRADE THEORY

Question No. 1 / Question ID 295

Marks: 2.00

What is the name of curve of the synchronous motor as shown in the figure?

चित्र में दिखाए अनुसार सिंक्रोनस मोटर के वक्र का नाम क्या है?

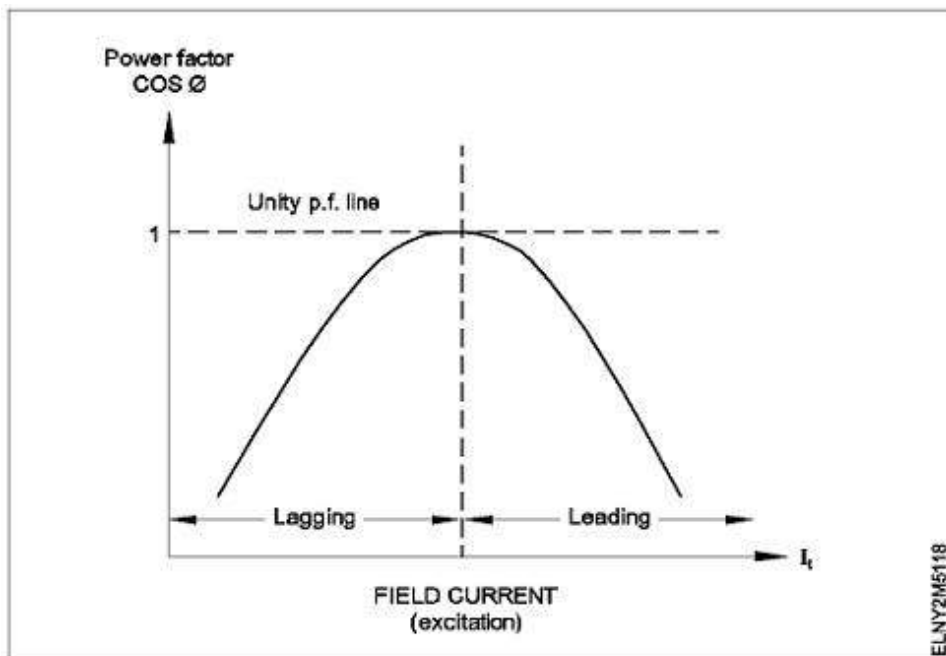

- (A) Load characteristics curve
लोड विशेषता वक्र
- (B) V' curve
V' वक्र
- (C) **Inverse 'V' curve (Correct Alternative)** (Chosen Option)
व्युत्क्रम 'V' वक्र (Correct Alternative) (Chosen Option)

- (D) No load characteristics curve
कोई लोड विशेषता वक्र नहीं

Question No. 2 / Question ID 453

Marks: 2.00

What is the part name of the DC drive marked as 'X' shown in the figure?

चित्र में दिखाए गए 'X' के रूप में चिह्नित DC ड्राइव के भाग का नाम क्या है?

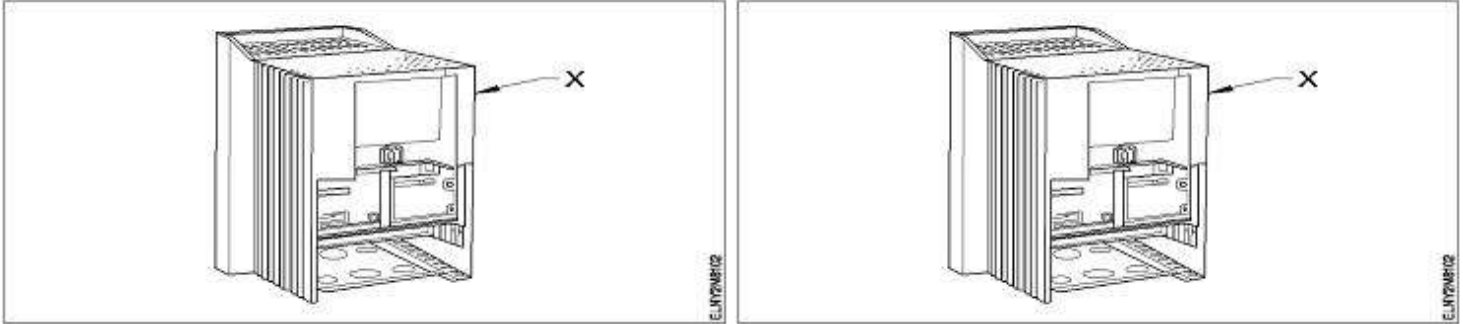

- (A) Gland plate
ग्लैंड प्लेट
- (B) Terminal cover
टर्मिनल कवर
- (C) **Main drive assembly (Correct Alternative) (Chosen Option)**
मुख्य ड्राइव असेंबली (Correct Alternative) (Chosen Option)
- (D) keypad part
कीपैड भाग

Question No. 3 / Question ID 95

Marks: 2.00

What is the operation in rewinding process?

रिवाइंडिंग प्रक्रिया में ऑपरेशन क्या है?

Global ITI YouTube Channel

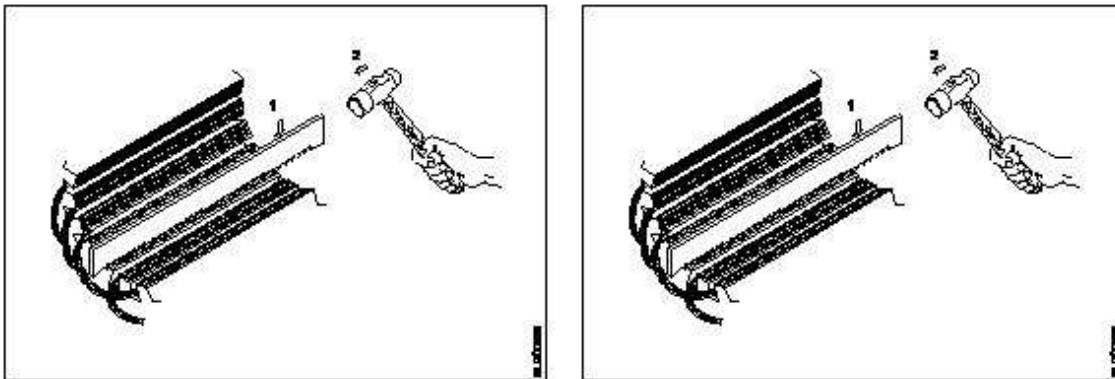

- (A) **Removing of wedges (Correct Alternative) (Chosen Option)**
वेजेज को हटाना (Correct Alternative) (Chosen Option)
- (B) Cutting of winding wire
वाइंडिंग तार काटना
- (C) Removing of winding
वाइंडिंग निकालना
- (D) Cleaning of slots
खांचों की सफाई

Question No. 4 / Question ID 500

Marks: 2.00

What is the type of over head line joint as show in the figure?

चित्र में दर्शाए अनुसार ओवरहेड लाइन जोड़ का प्रकार क्या है?

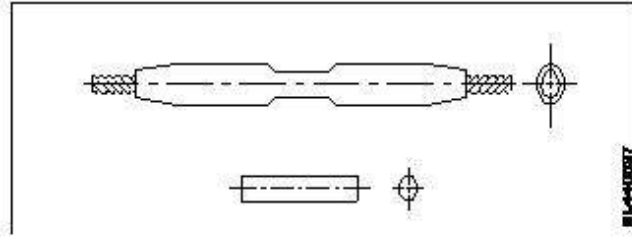
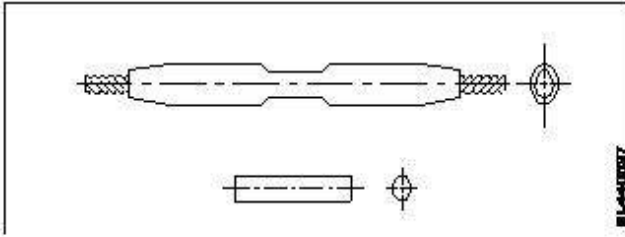

- (A) Straight joint through connectors (Chosen Option)
कनेक्टर्स के माध्यम से सीधे जोड़ (Chosen Option)
- (B) Straight sleeve joint
सीधे आस्तीन का जोड़
- (C) **Battery Charging Circuit (Correct Alternative)**
बैटरी चार्जिंग सर्किट (Correct Alternative)
- (D) Twisted joint
मुड़ा हुआ जोड़

Question No. 5 / Question ID 393

Marks: 2.00

Which is the correct sequence of operation of contactors for operating an automatic star delta starter?
स्वचालित स्टार डेल्टा स्टार्टर के संचालन के लिए संपर्कों के संचालन का सही क्रम कौन सा है?

- (A) Star→Timer→Delta→Main
Star→Timer→Delta→Main
- (B) Main→Star→Delta→Timer
Main→Star→Delta→Timer
- (C) **Star→Main→Timer→Delta (Correct Alternative)** (Chosen Option)
Star→Main→Timer→Delta (Correct Alternative) (Chosen Option)
- (D) Main→Timer→Delta→Star
Main→Timer→Delta→Star

Global iTi YouTube Channel

Question No. 6 / Question ID 306

Marks: 2.00

What is the name of amplifier as shown in the figure?
जैसा कि चित्र में दिखाया गया है एम्पलीफायर का नाम क्या है?

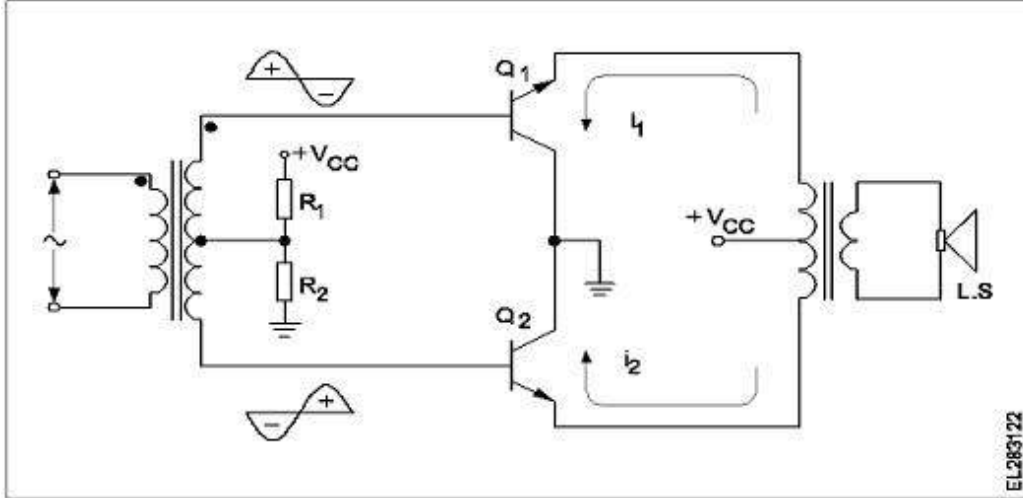

EL283122

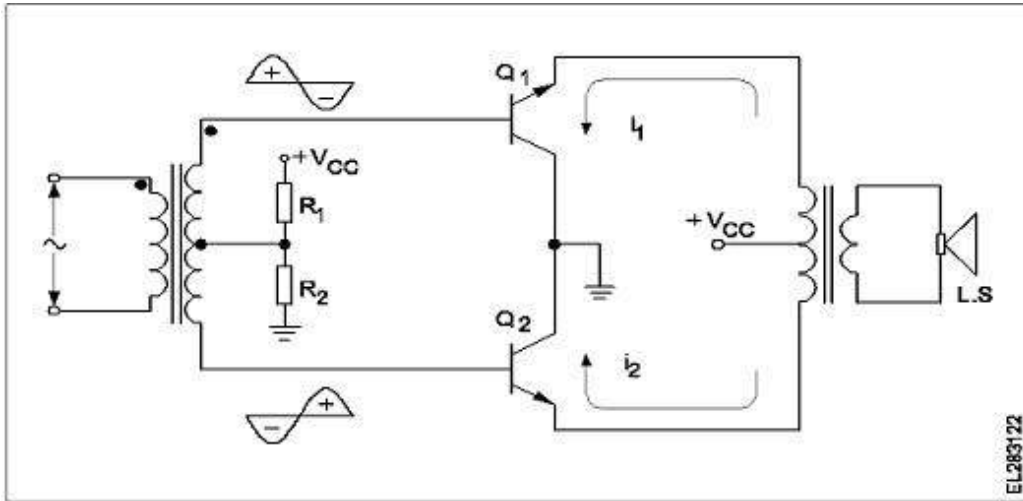

EL283122

- (A) Class AB push pull amplifier
क्लास एबी पुश पुल एम्पलीफायर
- (B) Common emitter amplifier
कॉमन एमिटर एम्पलीफायर
- (C) **Class B push pull amplifier (Correct Alternative)** (Chosen Option)
क्लास बी पुश पुल एम्पलीफायर (Correct Alternative) (Chosen Option)
- (D) Common collector amplifier
कॉमन कलेक्टर एम्पलीफायर

Question No. 7 / Question ID 358

Marks: 2.00

What is the name of the symbol as shown in the figure?

चित्र में दर्शाए गए प्रतीक का नाम क्या है?

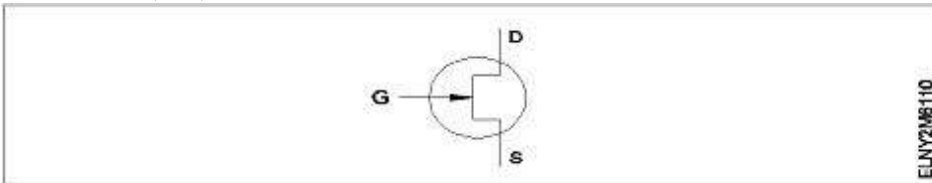

ELNY2M5110

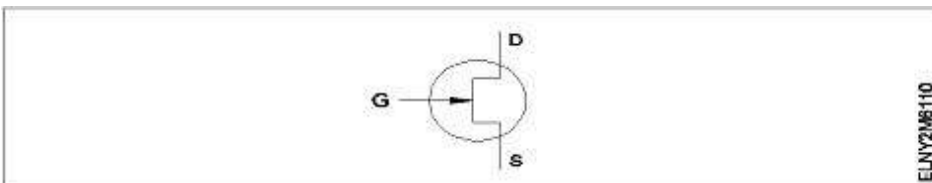

ELNY2M5110

- (A) Diac
डियक
- (B) **N' channel FET (Correct Alternative)** (Chosen Option)
N' चैनल FET (Correct Alternative) (Chosen Option)

- (C) Triac
त्रियाक
- (D) P' channel FET
P' चैनल FET

Question No. 8 / Question ID 190

Marks: 2.00

Which type of starter is used to start and run the 3 phase slip ring induction motor?

3 फेज स्लिप रिंग इंडक्शन मोटर को शुरू करने और चलाने के लिए किस प्रकार के स्टार्टर का उपयोग किया जाता है?

- (A) **Rotor rheostat starter (Correct Alternative)**
रोटर रियोस्टैट स्टार्टर (Correct Alternative)
- (B) Direct on-line starter
प्रत्यक्ष ऑन लाइन स्टार्टर
- (C) Manual star-delta starter (Chosen Option)
मैनुअल स्टार-डेल्टा स्टार्टर (Chosen Option)
- (D) Auto transformer starter
ऑटो ट्रांसफार्मर स्टार्टर

Question No. 9 / Question ID 127

Marks: 2.00

What is the name of the test as shown in the figure?

चित्र में दिखाए गए परीक्षण का नाम क्या है?

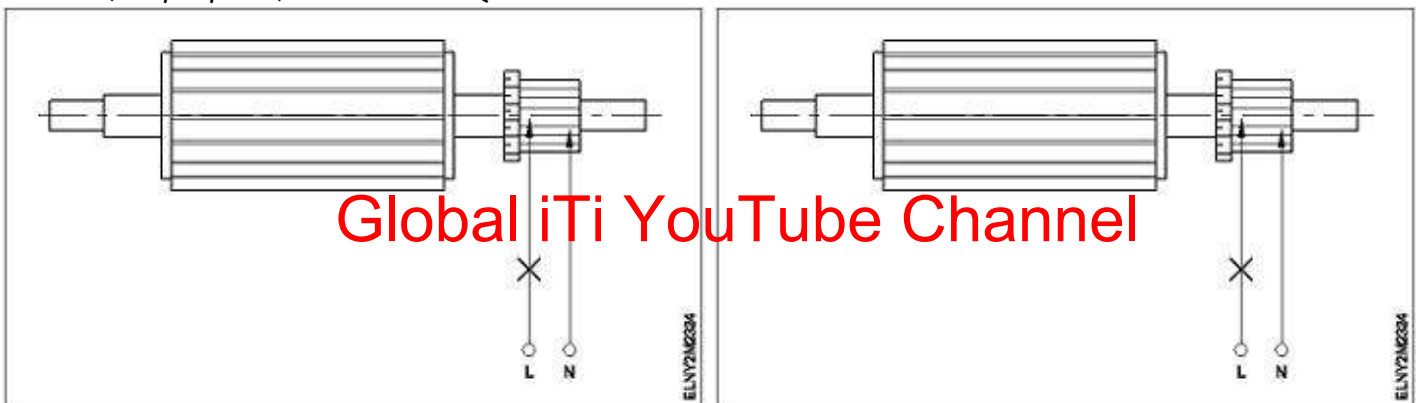

- (A) **Shorted commutator test (Correct Alternative) (Chosen Option)**
शॉर्टेड कम्यूटेटर परीक्षण (Correct Alternative) (Chosen Option)
- (B) Drop test
ड्रॉप परीक्षण
- (C) Grounded commutator test
ग्राउंडेड कम्यूटेटर परीक्षण
- (D) Open circuit test
ओपन सर्किट परीक्षण

Question No. 10 / Question ID 241

Marks: 2.00

What is the name of the winding as shown in the figure?

चित्र में दिखाए गए वाइंडिंग का नाम क्या है?

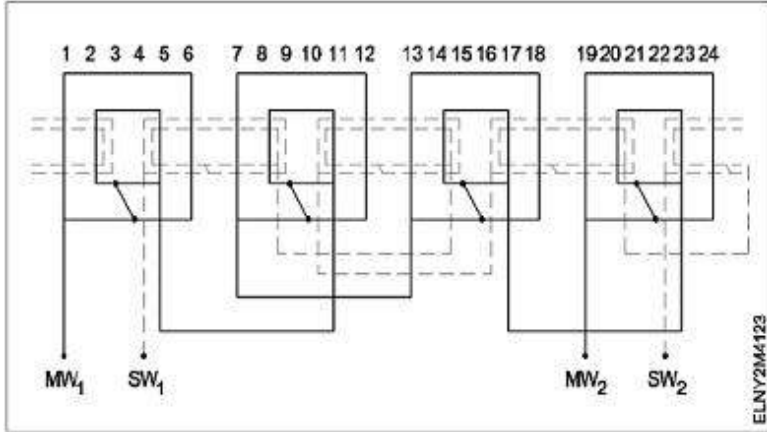
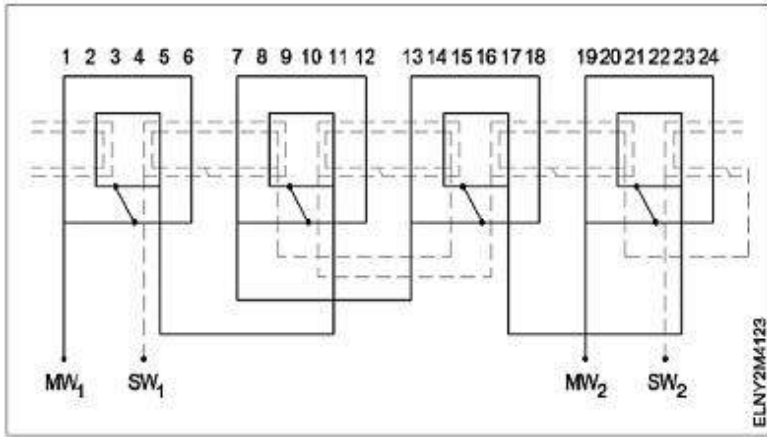

- (A) Mesh shaped coil winding
मेष आकार की कुंडल वाइंडिंग
- (B) Basket winding
बासकेट वाइंडिंग
- (C) **Concentric coil winding (Correct Alternative)**
संकेन्द्रित कुंडल वाइंडिंग (Correct Alternative)
- (D) Diamond mesh shaped coil winding (Chosen Option)
डायमंड की जाली के आकार की कुंडल वाइंडिंग (Chosen Option)

Question No. 11 / Question ID 319

Marks: 2.00

What is the use of time-base control switch or knob in the CRO?

सीआरओ में टाइम-बेस कंट्रोल स्विच या नॉब का उपयोग क्या है?

- (A) Select input signal voltage
इनपुट सिग्नल वोल्टेज का चयन करें
- (B) Select intensity of the beam
बीम की तीव्रता का चयन करें
- (C) **Select sweep speed (Correct Alternative) (Chosen Option)**
स्वीप स्पीड का चयन करें (Correct Alternative) (Chosen Option)
- (D) Select input voltage range
इनपुट वोल्टेज रेंज का चयन करें

Question No. 12 / Question ID 489

Marks: 2.00

Which fuel is available in plenty in India for power generation?

बिजली उत्पादन के लिए भारत में कौन सा ईंधन प्रचुर मात्रा में उपलब्ध है?

- (A) Diesel
डीज़ल
- (B) Gas oil
गैस का तेल

- (C) Gasoline
पेट्रोल
- (D) **Coal (Correct Alternative) (Chosen Option)**
कोयला (Correct Alternative) (Chosen Option)

Question No. 13 / Question ID 466

Marks: 2.00

Which is the function of an inverter?

इन्वर्टर का कार्य कौन सा है?

- (A) Converts D.C voltage into higher D.C voltage
D.C वोल्टेज को उच्च D.C वोल्टेज में परिवर्तित करता है
- (B) Converts A.C voltage into D.C voltage
A.C वोल्टेज को D.C वोल्टेज में परिवर्तित करता है
- (C) **Converts D.C voltage into A.C voltage (Correct Alternative) (Chosen Option)**
D.C वोल्टेज को A.C वोल्टेज में परिवर्तित करता है (Correct Alternative) (Chosen Option)
- (D) Converts A.C voltage into higher A.C voltage
A.C वोल्टेज को उच्च A.C वोल्टेज में परिवर्तित करता है

Question No. 14 / Question ID 451

Marks: 2.00

What is the purpose of PROG / DATA button in BOP of AC drive?

AC ड्राइव के BOP में PROG / DATA बटन का उद्देश्य क्या है?

- (A) **To store the entered data and show the factory stored data (Correct Alternative) (Chosen Option)**
दर्ज किए गए डेटा को संग्रहीत करने और फैक्टरी में संग्रहीत डेटा दिखाने के लिए (Correct Alternative) (Chosen Option)
- (B) To display the direction of rotation forward / REV
आगे की ओर घूमने की दशा में REV प्रदर्शित करने के लिए
- (C) To display the values of the frequency and current
आवृत्ति और धारा के मान प्रदर्शित करने के लिए
- (D) To change the parameter setting
पैरामीटर सेटिंग को बदलने के लिए

Question No. 15 / Question ID 252

Marks: 2.00

What is the supply frequency of an alternator having 6 poles runs at 1000 rpm?

1000 आरपीएम पर 6 ध्रुवों वाले एक अल्टरनेटर की आपूर्ति आवृत्ति क्या है?

- (A) **50 Hz (Correct Alternative) (Chosen Option)**
50 Hz (Correct Alternative) (Chosen Option)
- (B) 60 Hz
60 Hz
- (C) 40 Hz
40 Hz
- (D) 25 Hz
25 Hz

Question No. 16 / Question ID 165

Marks: 2.00

Which type of insulating material is selected for binding the coils and over hangs?

कुंडल और ओवर हैंग बांधने के लिए किस प्रकार की इंसुलेटिंग सामग्री का चयन किया जाता है?

- (A) Cotton sleeves
सूती स्लीव्स
- (B) Empire sleeves
एम्पायर स्लीव्स

(C) Terylene thread (Correct Alternative) (Chosen Option)
टेरेलीन धागा (Correct Alternative) (Chosen Option)

(D) Fibre glass tape
फाइबर ग्लास टेप

Question No. 17 / Question ID 234

Marks: 2.00

How the direction of rotation of a permanent capacitor motor is to be changed?

स्थायी संधारित्र मोटर के घूर्णन की दिशा कैसे बदली जाती है?

- (A) By interchanging the capacitor terminal
कैपेसिटर टर्मिनल को इंटरचेंज करके
- (B) **By interchanging the auxiliary winding terminal (Correct Alternative)**
सहायक वाइंडिंग टर्मिनल को इंटरचेंज करके (Correct Alternative)
- (C) By changing the rotor position (Chosen Option)
रोटर की स्थिति बदलकर (Chosen Option)
- (D) By interchanging the supply terminal
सप्लाई टर्मिनल को इंटरचेंज करके

Question No. 18 / Question ID 144

Marks: 2.00

Which speed is called as synchronous speed in 3 phase induction motor?

3 कला प्रेरण मोटर में किस गति को तुल्यकालिक गति कहा जाता है?

- (A) Full load speed
फुल लोड स्पीड
- (B) **Rotating magnetic field speed (Correct Alternative)**
चुंबकीय क्षेत्र की गति को घुमाते हुए (Correct Alternative)
- (C) Relative speed between stator and rotor (Chosen Option)
स्टेटर और रोटर के बीच सापेक्ष गति (Chosen Option)
- (D) No load speed
शून्य भार गति

Question No. 19 / Question ID 43

Marks: 2.00

Which are the two points that the brush contact resistance measured in D.C machines?

D.C मशीनों में, वे कौन से दो बिंदु हैं जो ब्रश संपर्क प्रतिरोध को मापते हैं?

- (A) Resistance between the brush and armature
ब्रश और आर्मेचर के बीच प्रतिरोध
- (B) Resistance between the opposite brushes
विपरीत ब्रश के बीच प्रतिरोध
- (C) Resistance between the brush and brush holder
ब्रश और ब्रश होल्डर के बीच प्रतिरोध
- (D) **Resistance between the brush and commutator (Correct Alternative) (Chosen Option)**
ब्रश और कम्यूटेटर के बीच प्रतिरोध (Correct Alternative) (Chosen Option)

Question No. 20 / Question ID 335

Marks: 2.00

What is the peak voltage of 220V rms AC voltage?

220V rms AC वोल्टेज का पीक वोल्टेज क्या है?

- (A) 315.20 V
315.20 V
- (B) 310.02 V
310.02 V
- (C) **311.12 V (Correct Alternative) (Chosen Option)**
311.12 V (Correct Alternative) (Chosen Option)

(D) 312.25 V
312.25 V

Question No. 21 / Question ID 262

Marks: 2.00

What is the voltage regulation in percentage if the load is removed from an alternator, the voltage rises from 480V to 660V.

यदि किसी अल्टरनेटर से लोड हटा दिया जाए तो वोल्टेज 480V से 660V तक बढ़ जाता है तो वोल्टेज विनियमन प्रतिशत में क्या होगा?

- (A) **37.5% (Correct Alternative)** (Chosen Option)
37.5% (Correct Alternative) (Chosen Option)
- (B) 27.2%
27.2%
- (C) 32.5%
32.5%
- (D) 38.5%
38.5%

Question No. 22 / Question ID 459

Marks: 2.00

Which term refers that the mass of a substance liberated from an electrolyte by one coulomb of electricity?

किस शब्द से तात्पर्य है कि किसी पदार्थ का द्रव्यमान इलेक्ट्रोलाइट से एक कूलाम विद्युत द्वारा मुक्त होता है?

- (A) Electro plating
विद्युत लेपन
- (B) Electro copying
इलेक्ट्रो नकल
- (C) **Electro chemical equivalent (Correct Alternative)** (Chosen Option)
विद्युत रासायनिक तुल्यक (Correct Alternative) (Chosen Option)
- (D) Electrolysis
विद्युत अपघटन

Question No. 23 / Question ID 388

Marks: 2.00

Which circuit breaker is installed along with wiring circuit against leakage current protection?

लीकेज करंट प्रोटेक्शन से बचाव हेतु वायरिंग सर्किट के साथ कौन सा सर्किट ब्रेकर लगाया जाता है?

- (A) **ELCB (Correct Alternative)** (Chosen Option)
ELCB (Correct Alternative) (Chosen Option)
- (B) OCB
OCB
- (C) MCB
MCB
- (D) MCCB
MCCB

Question No. 24 / Question ID 180

Marks: 2.00

Calculate the percentage slip in a 3 phase induction motor having 6 poles with a frequency of 50 Hertz running with the actual speed of 960 rpm?

50 Hertz की आवृत्ति वाले 6 ध्रुवों वाले 3 फेज प्रेरण मोटर में प्रतिशत स्लिप की गणना करें जो 960 rpm की वास्तविक गति से चल रही हो?

- (A) **4% (Correct Alternative)** (Chosen Option)
4% (Correct Alternative) (Chosen Option)
- (B) 5%
5%

- (C) 2%
2%
- (D) 3%
3%

Question No. 25 / Question ID 403

Marks: 2.00

What is the purpose of control transformer used in the control panel wiring?
कंट्रोल पैनल वायरिंग में उपयोग किए जाने वाले कंट्रोल ट्रांसफार्मर का उद्देश्य क्या है?

- (A) To maintain the constant supply voltage
निरंतर आपूर्ति वोल्टेज बनाए रखने के लिए
- (B) To supply the power circuits
विद्युत सर्किट की आपूर्ति के लिए
- (C) **To supply the power to the auxiliary circuits (Correct Alternative) (Chosen Option)**
सहायक सर्किट को बिजली की आपूर्ति करने के लिए (Correct Alternative) (Chosen Option)
- (D) To supply the power to the motor circuits
मोटर सर्किट को बिजली की आपूर्ति करने के लिए

Question No. 26 / Question ID 71

Marks: 2.00

What is the formula to calculate the back EMF in a DC motor?
DC मोटर में बैक EMF की गणना करने का फॉर्मूला क्या है?

- (A) $E_b = \frac{ZNP}{\phi 60 A}$
- (B) $E_b = \frac{\phi ZNP}{60 A}$ (Correct Alternative) (Chosen Option)
- $E_b = \frac{\phi ZNP}{60 A}$ (Correct Alternative) (Chosen Option)
- (C) $E_b = \frac{60 A \phi}{ZNP}$
- $E_b = \frac{60 A \phi}{ZNP}$
- (D) $E_b = \frac{NP}{Z \phi 60 A}$
- $E_b = \frac{NP}{Z \phi 60 A}$

Global iTi YouTube Channel

Question No. 27 / Question ID 5

Marks: 2.00

What is the name of the part marked 'X' in DC generator as shown in the figure?
चित्र में दिखाए अनुसार DC जनरेटर में 'X' से चिह्नित भाग का नाम क्या है?

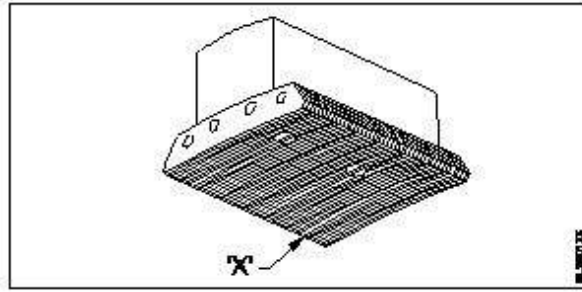
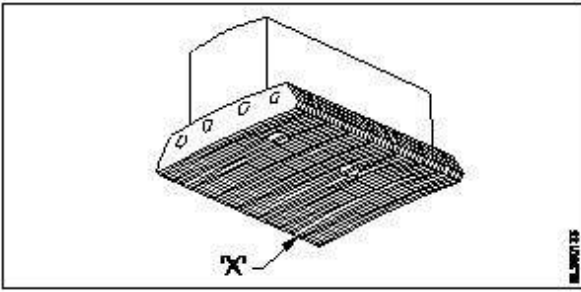

- (A) Pole core
पोल कोर
- (B) Yoke
योक
- (C) Pole coil
ध्रुव कुंडली
- (D) **Pole shoe (Correct Alternative)** (Chosen Option)
पोल शू (Correct Alternative) (Chosen Option)

Question No. 28 / Question ID 450

Marks: 2.00

Which is the correct sequence operation of key button in BOP of AC drive to change the direction of rotation?

रोटेशन की दिशा बदलने के लिए AC ड्राइव के BOP में कुंजी बटन का सही अनुक्रम ऑपरेशन कौन सा है?

- (A) Press OFF → ON → REV
Press OFF → ON → REV
- (B) Press ON → REV → OFF → ON
Press ON → REV → OFF → ON
- (C) Press ON → REV → ON
Press ON → REV → ON
- (D) **Press ON → OFF → REV → ON (Correct Alternative)** (Chosen Option)
Press ON → OFF → REV → ON (Correct Alternative) (Chosen Option)

Question No. 29 / Question ID 3

Marks: 2.00

Which rule is used to find the direction of induced emf in D.C generator?

D.C जनरेटर में प्रेरित ईएमएफ की दिशा ज्ञात करने के लिए किस नियम का उपयोग किया जाता है?

- (A) Right hand palm rule
दाहिने हाथ की हथेली का नियम
- (B) **Fleming's right hand rule (Correct Alternative)** (Chosen Option)
फ्लेमिंग के दाहिने हाथ का नियम (Correct Alternative) (Chosen Option)
- (C) Cork screw rule
कॉर्क स्कू नियम
- (D) Fleming's left hand rule
फ्लेमिंग के बाएं हाथ का नियम

Question No. 30 / Question ID 97

Marks: 2.00

Which type of test is illustrated for the armature after rewind?

प्रतिक्षेप के बाद आर्मेचर के लिए किस प्रकार का परीक्षण चित्रित किया गया है?

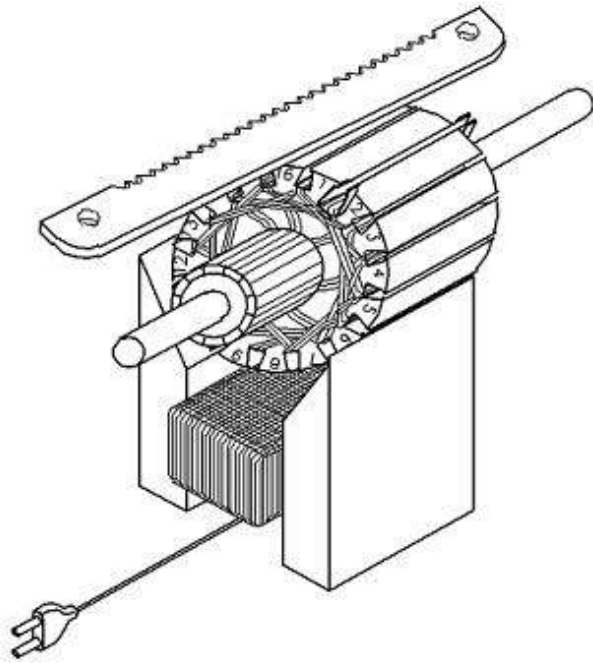

EL2C1017

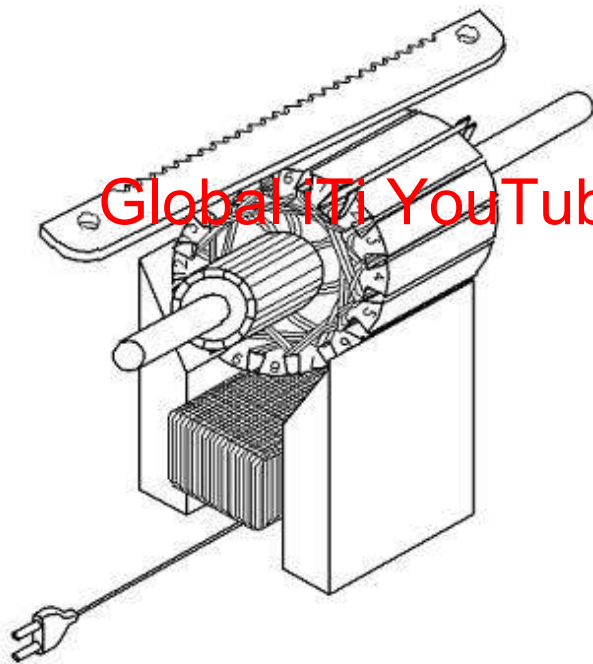

EL2C1017

- (A) Grounded coil test
ग्राउंडेड कॉइल परीक्षण
- (B) **Shorted coil test (Correct Alternative)** (Chosen Option)
लघुपथित कुंडल परीक्षण (Correct Alternative) (Chosen Option)
- (C) Open coil test
खुली कुंडली परीक्षण
- (D) Voltage drop test
वोल्टेज ड्रॉप परीक्षण

Question No. 31 / Question ID 14

Marks: 2.00

What is the name of the part of DC generator as shown in the figure?

चित्र में दर्शाए गए DC जनरेटर के भाग का नाम क्या है?

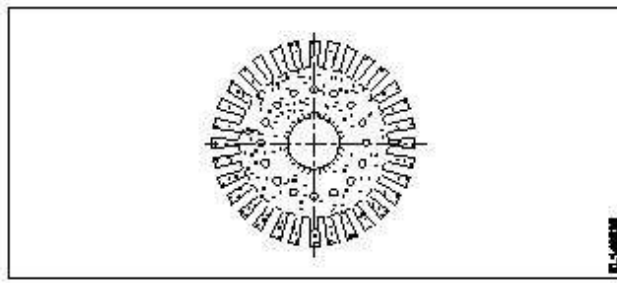
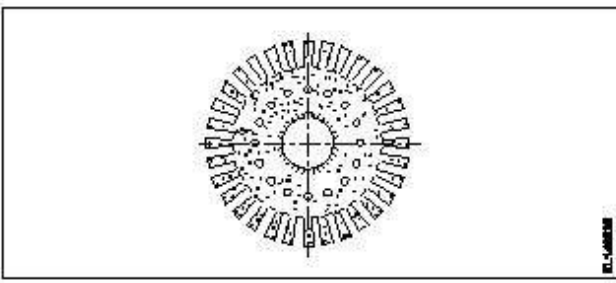

- (A) Pole shoe lamination
पोल शू लेमिनेशन
- (B) **Armature core lamination (Correct Alternative) (Chosen Option)**
आर्मेचर कोर लेमिनेशन (Correct Alternative) (Chosen Option)
- (C) Commutator segment
कम्यूटेटर खंड
- (D) Side end plates
साइड एंड प्लेट्स

Question No. 32 / Question ID 93

Marks: 2.00

Which speed control method is used in food mixture motors?
खाद्य मिश्रण मोटर्स में किस गति नियंत्रण विधि का उपयोग किया जाता है?

- (A) **Series field tapping method (Correct Alternative) (Chosen Option)**
श्रृंखला क्षेत्र टेपिंग विधि (Correct Alternative) (Chosen Option)
- (B) Field diverter control method
फ़ील्ड डायवर्टर नियंत्रण विधि
- (C) Voltage control method
वोल्टेज नियंत्रण विधि
- (D) Armature diverter method
आर्मेचर डायवर्टर विधि

Global iTi YouTube Channel

Question No. 33 / Question ID 320

Marks: 2.00

What is the characteristic property of base material in a transistor?
एक ट्रांजिस्टर में आधार सामग्री का विशेष गुण क्या है?

- (A) Heavily doped and very thin
भारी और बहुत पतला
- (B) **Lightly doped and very thin (Correct Alternative) (Chosen Option)**
हल्के से डोप किया हुआ और बहुत पतला (Correct Alternative) (Chosen Option)
- (C) Lightly doped and very larger
हल्के से डोप किया हुआ और बहुत बड़ा
- (D) Heavily doped and very larger
भारी और बहुत बड़ा

Question No. 34 / Question ID 380

Marks: 2.00

What is the purpose of thermal over load relay in control panel?
नियंत्रण पट में थर्मल ओवर लोड रिले का उद्देश्य क्या है?

- (A) Switching ON/OFF the circuit
सर्किट को चालू / बंद करना
- (B) **Protect the motor from over loading (Correct Alternative) (Chosen Option)**
मोटर को ओवर लोडिंग से बचाएं (Correct Alternative) (Chosen Option)
- (C) Protect the circuit from earth fault
पृथ्वी दोष से सर्किट की रक्षा करें

- (D) Control the circuit based on time delay
समय की देरी के आधार पर सर्किट को नियंत्रित करें

Question No. 35 / Question ID 264

Marks: 2.00

What is the name of the converter as shown in the figure?

चित्र में दिखाए गए कनवर्टर का नाम क्या है?

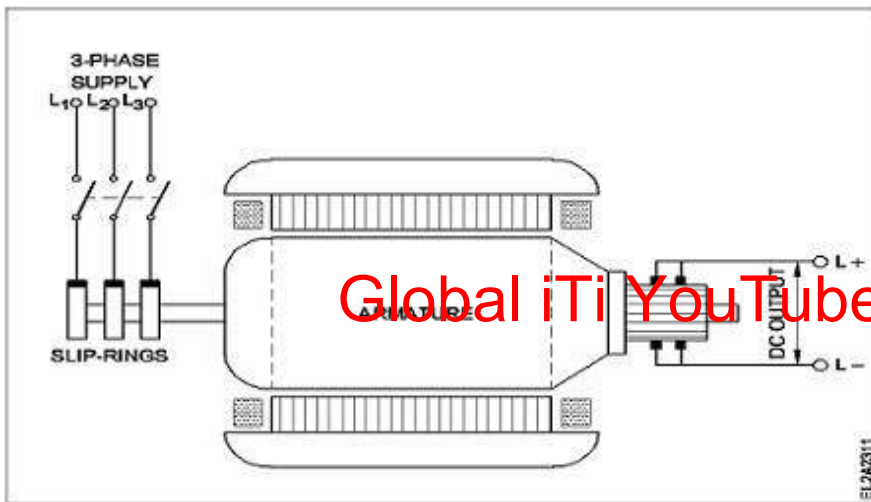
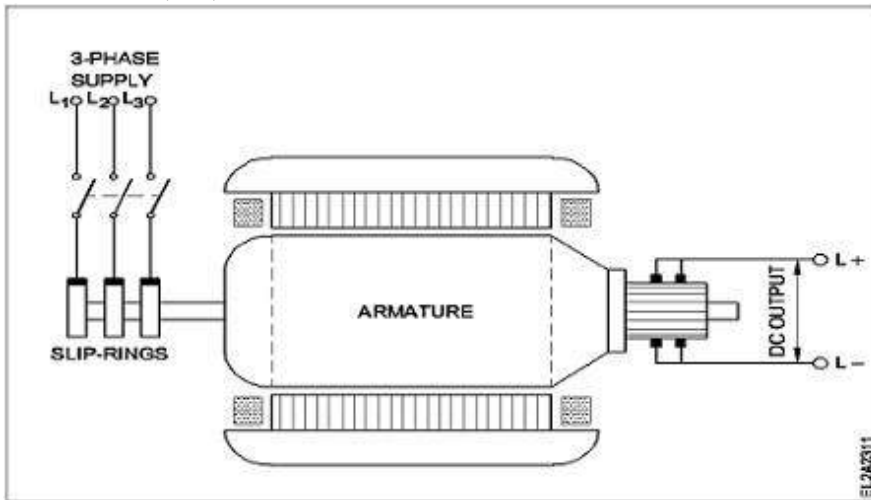

- (A) Motor-Generator set
मोटर-जनरेटर सेट
- (B) Mercury arc rectifier
मरकरी आर्क दिष्टकारी
- (C) **Rotary converter (Correct Alternative) (Chosen Option)**
रोटरी कनवर्टर (Correct Alternative) (Chosen Option)
- (D) Metal rectifier
धातु दिष्टकारी

Question No. 36 / Question ID 149

Marks: 2.00

What is the name of the starter symbol as shown in the figure?

जैसा कि चित्र में दिखाया गया है, स्टार्टर प्रतीक का नाम क्या है?

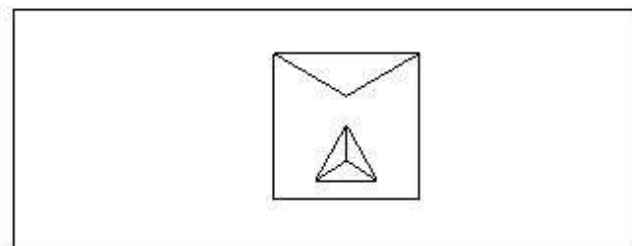
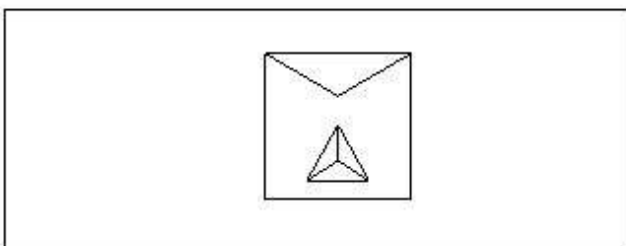

- (A) **Star delta starter (Correct Alternative) (Chosen Option)**
स्टार डेल्टा स्टार्टर (Correct Alternative) (Chosen Option)
- (B) Rheostatic starter
 रैस्टोरेटिक स्टार्टर
- (C) Autotransformer starter
 ऑटोट्रांसफॉर्मर स्टार्टर
- (D) Direct on-line starter
 प्रत्यक्ष ऑन लाइन स्टार्टर

Question No. 37 / Question ID 134

Marks: 2.00

What is the formula to find synchronous speed of a A.C 3 phase induction motor?
 ए सी 3 कला प्रेरण मोटर की तुल्यकालिक गति ज्ञात करने का सूत्र क्या है?

- (A) Synchronous speed = $\frac{120}{PF}$
 Synchronous speed = $\frac{120}{PF}$
- (B) Synchronous speed = $\frac{120P}{F}$
 Synchronous speed = $\frac{120P}{F}$
- (C) Synchronous speed = $\frac{120F}{P}$ (Correct Alternative) (Chosen Option)
 Synchronous speed = $\frac{120F}{P}$ (Correct Alternative) (Chosen Option)
- (D) Synchronous speed = $\frac{PF}{120}$
 Synchronous speed = $\frac{PF}{120}$

Global iTi YouTube Channel

Question No. 38 / Question ID 205

Marks: 2.00

Which type of starter is used for 3 phase slip ring induction motor?
 3 फेज़ स्लिपरिंग इंडक्शन मोटर के लिए किस प्रकार के स्टार्टर का उपयोग किया जाता है?

- (A) **Rotor resistance starter (Correct Alternative)**
रोटर प्रतिरोध स्टार्टर (Correct Alternative)
- (B) Star - Delta starter
 स्टार - डेल्टा स्टार्टर
- (C) Direct on line starter
 डायरेक्ट ऑन लाइन स्टार्टर
- (D) Auto transformer starter (Chosen Option)
 ऑटो ट्रांसफॉर्मर स्टार्टर (Chosen Option)

2) WORKSHOP CALCULATION SCIENCE

Question No. 1 / Question ID 519

Marks: 2.00

Which is used to reduce the friction in machine parts?
 मशीन भागों में घर्षण को कम करने के लिए किसका उपयोग किया जाता है?

- (A) Kerosene
 मिट्टी का तेल

- (B) Petrol
पेट्रोल
- (C) Water
पानी
- (D) **Lubricants (Correct Alternative)** (Chosen Option)
स्नेहक (Correct Alternative) (Chosen Option)

Question No. 2 / Question ID 520

Marks: 2.00

What is the value of $14x+3y+25x+2y$?

$14x + 3y + 25x + 2y$ का मान क्या है?

- (A) $44xy$
 $44xy$
- (B) **$39x + 5y$ (Correct Alternative)** (Chosen Option)
 $39x + 5y$ (Correct Alternative) (Chosen Option)
- (C) $17x + 27y$
 $17x + 27y$
- (D) $16x + 28y$
 $16x + 28y$

Question No. 3 / Question ID 529

Marks: 2.00

What is the expanded form of S.P?

एस.पी. (S.P) का विस्तृत रूप क्या है?

- (A) Selected Price
Selected Price
- (B) **Selling Price (Correct Alternative)** (Chosen Option)
Selling Price (Correct Alternative) (Chosen Option)
- (C) Super Price
Super Price
- (D) Special Price
Special Price

Global ITI YouTube Channel

Question No. 4 / Question ID 525

Marks: 2.00

What is the value of $a \times a^2 \times a^3 \times a^4$?

$a \times a^2 \times a^3 \times a^4$ का मान क्या है?

- (A) a^9 (Chosen Option)
 a^9 (Chosen Option)
- (B) a^8
 a^8
- (C) **a^{10} (Correct Alternative)**
 a^{10} (Correct Alternative)
- (D) a^7
 a^7

Question No. 5 / Question ID 526

Marks: 2.00

Which type of stress?

कौन-सा प्रतिबल है?

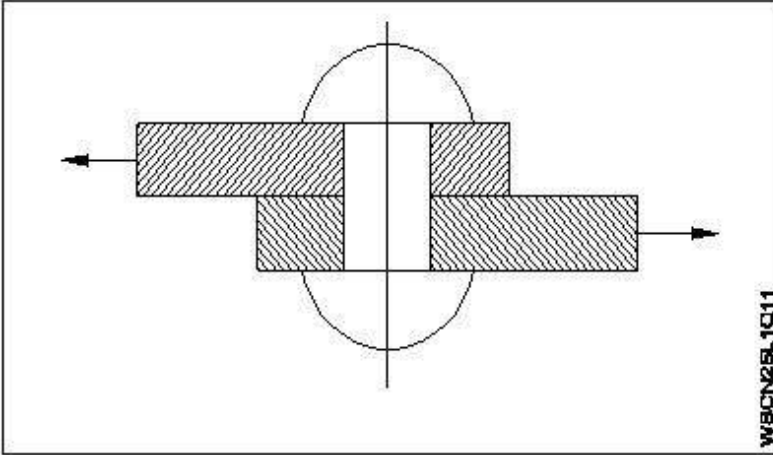
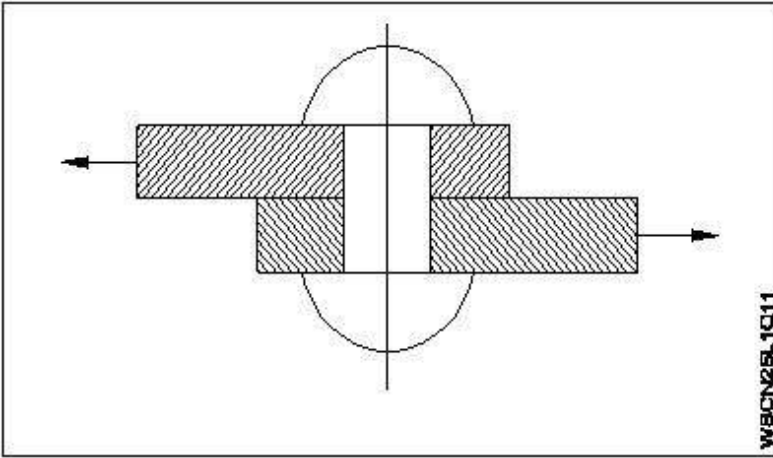

- (A) Tensile stress
तनाव प्रतिबल
- (B) Torsional stress
टॉर्सनल प्रतिबल
- (C) Compressive stress
सम्पीडन प्रतिबल
- (D) **Shear stress (Correct Alternative)** (Chosen Option)
कर्तन प्रतिबल (Correct Alternative) (Chosen Option)

Global iTi YouTube Channel

Question No. 6 / Question ID 532

Marks: 2.00

How the years is denoted in simple interest calculations?

साधारण ब्याज में साल को कैसे दर्शाया जाता है?

- (A) r
r
- (B) P
P
- (C) **n (Correct Alternative)** (Chosen Option)
n (Correct Alternative) (Chosen Option)
- (D) I
I

3) ENGINEERING DRAWING

Question No. 1 / Question ID 552

Marks: 2.00

Which is the NOT gate in the following picture?

निम्न चित्र में NOT गेट कौन सा है?

(A)



(B)

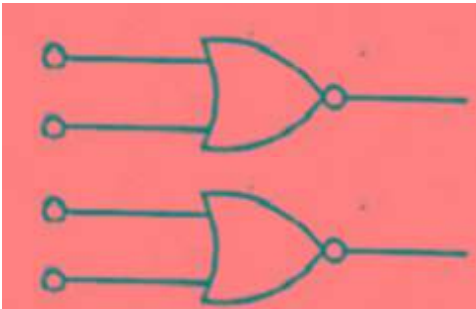

(C)

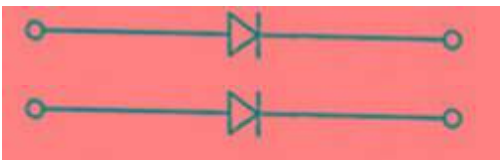

(D)

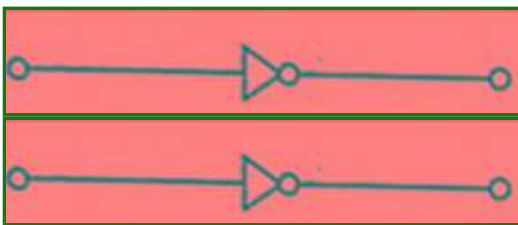

(Correct Alternative) (Chosen Option)

(Correct Alternative) (Chosen Option)

Global iTi YouTube Channel

Question No. 2 / Question ID 548

Marks: 2.00

Choose the symbol for main fuse board without switches (P).

बिना स्विच (P) के मुख्य फ्यूज बोर्ड के लिए चिन्ह चुनें।

(A)

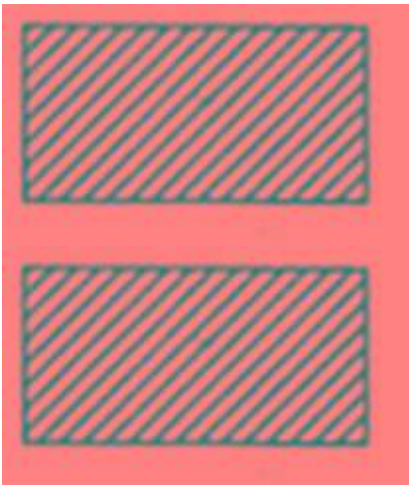

(B)

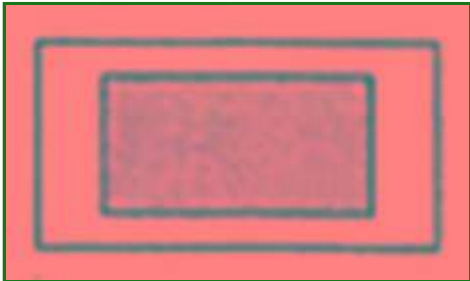

(Correct Alternative) (Chosen Option)



(Correct Alternative) (Chosen Option)

(C)



(D)

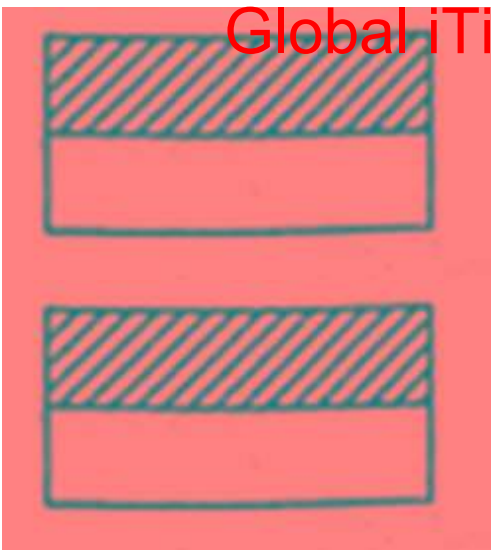

Global iTi YouTube Channel

Question No. 3 / Question ID 543

Marks: 2.00

Which is photo diode?

फोटो डायोड कौन सा है?

(A)



(Correct Alternative) (Chosen Option)



(Correct Alternative) (Chosen Option)

(B)

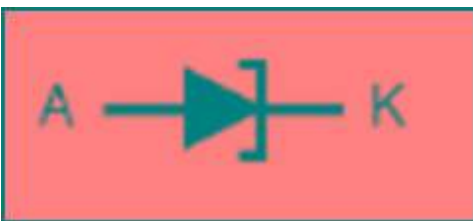

Global iTi YouTube Channel

(C)

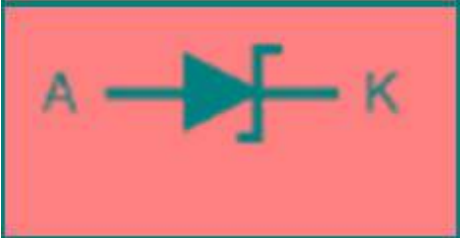
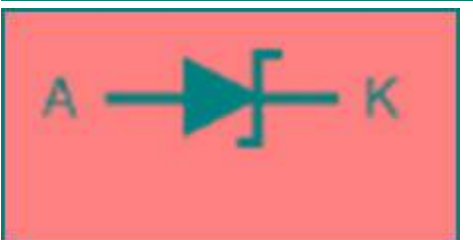

(D)

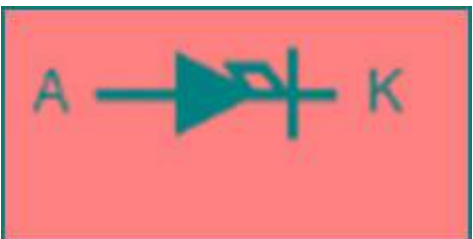

Identify the symbol used for microphone (general) in electrical and electronic circuits.

इलेक्ट्रिकल और इलेक्ट्रॉनिक सर्किट में माइक्रोफोन (सामान्य) के लिए उपयोग किए जाने वाले प्रतीक को पहचान करें।

(A)

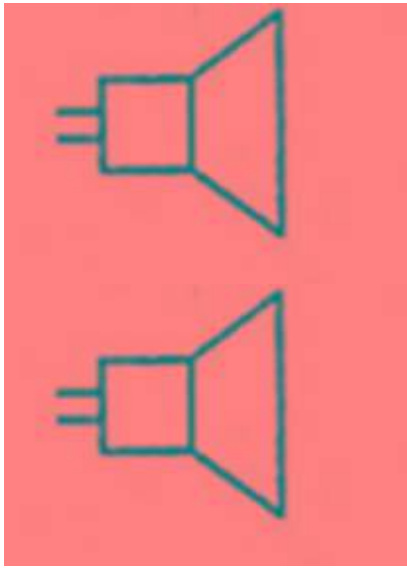

(B)



Global iTi YouTube Channel

(C)

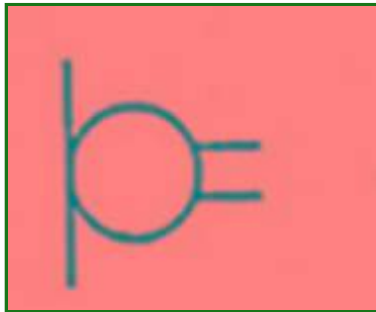

(Correct Alternative) (Chosen Option)



(Correct Alternative) (Chosen Option)

(D)

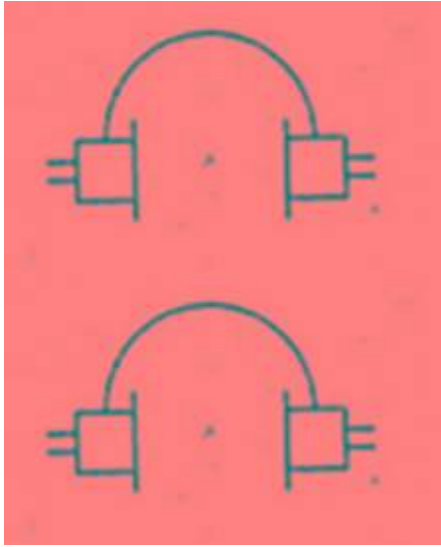

Question No. 5 / Question ID 550

Marks: 2.00

Identify the symbol for direct and alternating current.

प्रत्यक्ष और प्रत्यावर्ती करंट के लिए प्रतीक की पहचान करें

(A)

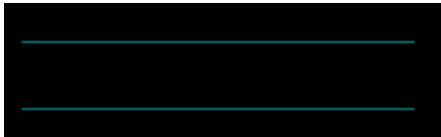

(B)



Global iTi YouTube Channel

(C)

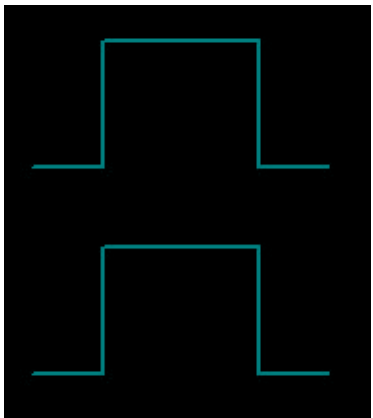

(Chosen Option)

(Chosen Option)

(D)

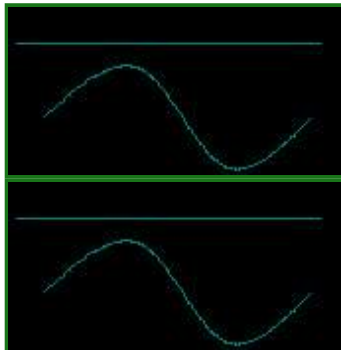

(Correct Alternative)

(Correct Alternative)

Question No. 6 / Question ID 551

Marks: 2.00

Which is the single pole MCB?
सिंगल पोल MCB कौन सा है?

(A)



(B)



Global iTi YouTube Channel

(C) ○

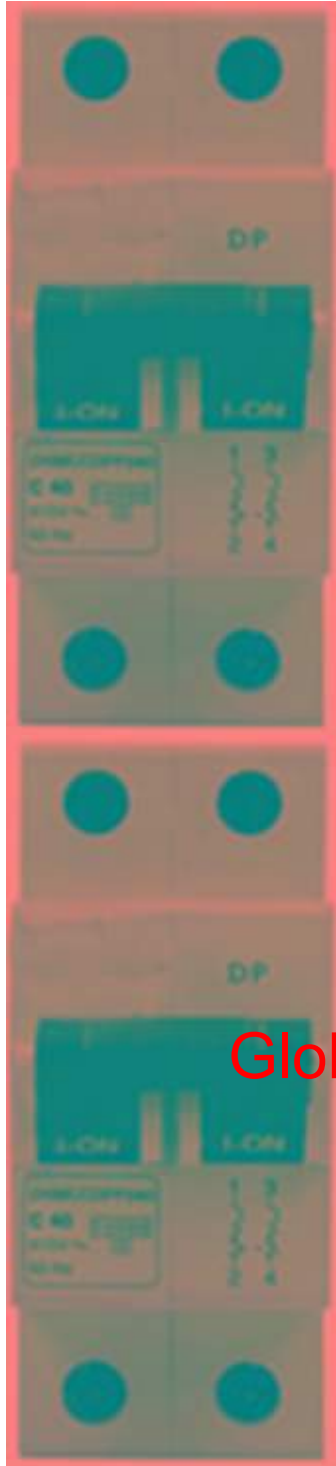

Global iTi YouTube Channel

(D)



(Correct Alternative) (Chosen Option)



Global iTi YouTube Channel

(Correct Alternative) (Chosen Option)

4) EMPLOYABILITY SKILLS

Question No. 1 / Question ID 694

Marks: 2.00

A resume should be _____
बायोडाटा _____ होना चाहिए

- (A) having acronyms and abbreviation
ऐक्रेनिम और अब्रिवीएशन होना
- (B) having long and detailed information
लंबी और विस्तृत जानकारी होना
- (C) bold and colourful
बोल्ड और रंगीन
- (D) **short and precise (Correct Alternative)** (Chosen Option)
लघु और सटीक (Correct Alternative) (Chosen Option)

Question No. 2 / Question ID 717

Marks: 2.00

The reason to reply to comments on your YouTube videos is _____
आपके YouTube वीडियो पर कमेंट्स का उत्तर देने का कारण _____ है

- (A) **so viewers feel connected (Correct Alternative)** (Chosen Option)
जिससे दर्शक जुड़ाव महसूस करें (Correct Alternative) (Chosen Option)
- (B) to get more friends
अधिक मित्र प्राप्त करने के लिए
- (C) to get more videos
अधिक वीडियो प्राप्त करने के लिए
- (D) to use the internet
इंटरनेट का उपयोग करने के लिए

Question No. 3 / Question ID 562

Marks: 2.00

Punctuality means _____
समय की पाबंदी का अर्थ _____ है।

- (A) **being on time (Correct Alternative)** (Chosen Option)
समय पर होना (Correct Alternative) (Chosen Option)
- (B) politeness
पलाइटनेस
- (C) informal
इनफॉर्मल
- (D) done by punching machine
पंचिंग मशीन द्वारा किया गया है

Question No. 4 / Question ID 647

Marks: 2.00

What is the benefit of self-employment?
स्वरोजगार से क्या लाभ है?

- (A) Monthly salary payment
मासिक वेतन भुगतान
- (B) Fixed working hours
काम के निश्चित घंटे
- (C) **Directly earning from your work (Correct Alternative)**
अपने काम से सीधे कमाई (Correct Alternative)
- (D) Limited control over your tasks (Chosen Option)
आपके कार्यों पर लिमिटेड कंट्रोल (Chosen Option)

Question No. 5 / Question ID 739

Marks: 2.00

Making a good choice means _____
एक अच्छा विकल्प चुनने का अर्थ है _____

- (A) Not looking
नहीं देखना
- (B) **Looking closely, then deciding (Correct Alternative)** (Chosen Option)
बारीकी से देखना, फिर निर्णय लेना (Correct Alternative) (Chosen Option)
- (C) Deciding quickly
शीघ्रता से निर्णय लेना
- (D) Talking a lot
खूब बातें करना

Question No. 6 / Question ID 795

Marks: 2.00

The activity of setting up a business or businesses, taking on financial risk in the hope of profit is called

किसी व्यवसाय या व्यवसायों को स्थापित करने, लाभ की आशा में वित्तीय जोखिम उठाने की गतिविधि को _____ कहा जाता है

- (A) Bank manager
बैंक मैनेजर
- (B) **Entrepreneurship (Correct Alternative)** (Chosen Option)
एंटरप्रेन्योरशिप (Correct Alternative) (Chosen Option)
- (C) Merchant
मर्चेन्ट
- (D) Sales executive
सेल्स एग्जीक्यूटिव

Question No. 7 / Question ID 667

Marks: 2.00

Which of the following is a green practice?

निम्नलिखित में से कौन सा ग्रीन प्रैक्टिस है?

- (A) Not separating recycle waste
रीसायकल कचरे को अलग नहीं करना
- (B) Using high power air conditioners
हाई पावर वाले एयर कंडीशनर का उपयोग करना
- (C) **Grow plants wherever possible (Correct Alternative)** (Chosen Option)
जहां भी संभव हो पौधे उगाना (Correct Alternative) (Chosen Option)
- (D) Not using plastic containers
प्लास्टिक के कंटेनर का उपयोग नहीं करना

Question No. 8 / Question ID 676

Marks: 2.00

Which one is a search engine?

सर्च इंजन कौन सा है?

- (A) **Google (Correct Alternative)** (Chosen Option)
गूगल (Correct Alternative) (Chosen Option)
- (B) Hotmail
हॉटमेल
- (C) Flicker
फ्लिकर
- (D) Face book
फ़ेसबुक

Question No. 9 / Question ID 664

Marks: 2.00

Green practice means _____

ग्रीन प्रैक्टिस का अर्थ है _____

- (A) leaving lights and fans on when leaving a room.
कमरे से बाहर निकलते समय लाइटें और पंखे चालू रखना
- (B) buying single-use plastic water bottles.
सिंगल-यूज़ प्लास्टिक की पानी की बोतलें खरीदना
- (C) buying unnecessary items.
अनावश्यक वस्तुएँ खरीदना
- (D) **carrying a cloth bag to buy groceries. (Correct Alternative) (Chosen Option)**
किराने का सामान खरीदने के लिए कपड़े का बैग ले जाना (Correct Alternative) (Chosen Option)

Question No. 10 / Question ID 558

Marks: 2.00

Campus recruitment is conducted at _____
कैम्पस भर्ती _____ में आयोजित की जाती है।

- (A) in a company (Chosen Option)
कंपनी में (Chosen Option)
- (B) **ITI (Correct Alternative)**
ITI (Correct Alternative)
- (C) capital city of the state
राज्य की राजधानी में
- (D) on line
ऑनलाइन

Question No. 11 / Question ID 567

Marks: 2.00

When you start a discussion on a topic, what do you say?
जब आप किसी विषय पर चर्चा आरंभ करते हैं तो आप क्या कहते हैं?

- (A) **Let us discuss (Correct Alternative) (Chosen Option)**
आइए चर्चा करें (Correct Alternative) (Chosen Option)
- (B) Let you start
आइए शुरू करें
- (C) Let us finish
आइए खत्म करें
- (D) Let me say
मुझे कहने दीजिये

Question No. 12 / Question ID 788

Marks: 2.00

_____ registration would help to access the schemes introduced by the Government.
_____ पंजीकरण से सरकार द्वारा शुरू की गई योजनाओं तक पहुंच बनाने में मदद मिलेगी।

- (A) Pan card
पैन कार्ड
- (B) TIN
TIN
- (C) **Udyog Aadhaar (Correct Alternative) (Chosen Option)**
उद्योग आधार (Correct Alternative) (Chosen Option)
- (D) GST
GST

Question No. 13 / Question ID 751

Marks: 2.00

Which of the following best describes the self-management skill of reliability?
निम्नलिखित में से कौन विश्वसनीयता के सेल्फ मैनेजमेंट स्किल का सबसे अच्छा वर्णन करता है?

- (A) Not being honest with colleagues
सहकर्मियों के साथ ईमानदार न रहना

- (B) Ignoring the needs of others
दूसरों की ज़रूरतों को नज़रअंदाज़ करना
- (C) **People always trust you to do your job well (Correct Alternative) (Chosen Option)**
लोग हमेशा आप पर भरोसा करते हैं कि आप अपना काम अच्छी तरह से करेंगे (Correct Alternative)
(Chosen Option)
- (D) Not completing tasks on time
समय पर कार्य पूरा नहीं करना

Question No. 14 / Question ID 597

Marks: 2.00

After preparing the resume, the next important step to do is _____
बायोडाटा तैयार करने के बाद अगला महत्वपूर्ण कदम है _____

- (A) applying for the job.
नौकरी के लिए आवेदन करना
- (B) preparing for interview.
साक्षात्कार की तैयारी करना
- (C) **writing an impressive cover letter. (Correct Alternative) (Chosen Option)**
एक प्रभावशाली कवर लेटर लिखना (Correct Alternative) (Chosen Option)
- (D) sending the resume to the employer.
एम्प्लायर को बायोडाटा भेजना

Question No. 15 / Question ID 780

Marks: 2.00

A person who is associated with the starting of a business is called _____
वह व्यक्ति जो किसी व्यवसाय की शुरुआत से जुड़ा होता है उसे _____ कहा जाता है

- (A) **Entrepreneur (Correct Alternative) (Chosen Option)**
उद्यमी (Correct Alternative) (Chosen Option)
- (B) Businessman
व्यवसायी
- (C) Sales Executive
सेल्स एग्जीक्यूटिव
- (D) Merchant
व्यापारी

Question No. 16 / Question ID 677

Marks: 2.00

Which one is a social networking site?
सोशल नेटवर्किंग साइट कौन सी है?

- (A) **Face book (Correct Alternative) (Chosen Option)**
फेसबुक (Correct Alternative) (Chosen Option)
- (B) Outlook express
आउटलुक एक्सप्रेस
- (C) Lotus notes
लोटस नोट्स
- (D) Mozilla
मोज़िला

Question No. 17 / Question ID 654

Marks: 2.00

If you want to work in a foreign country, to migrate safely, you have to _____
यदि आप विदेश में काम करना चाहते हैं, तो सुरक्षित प्रवास के लिए आपको _____ ।

- (A) Think how you spend your money.
सोचिए आपको अपना पैसा कैसे खर्च करना चाहिए

- (B) Leave to foreign country without informing anyone.
बिना किसी को बताए विदेश चले जाना चाहिए
- (C) **Learn about the place, confirm the job before moving. (Correct Alternative) (Chosen Option)**
आगे बढ़ने से पहले जगह के बारे में जान लेना और नौकरी पक्की कर लेना चाहिए (Correct Alternative) (Chosen Option)
- (D) Move and ask for confirmation.
आगे बढ़ना और पुष्टि के लिए पूछना चाहिए

Question No. 18 / Question ID 613

Marks: 2.00

Which of the following actions in a official meeting show appropriate workplace etiquette?

किसी ऑफिशियल मीटिंग में निम्नलिखित में से कौन सा कार्य कार्यस्थल पर उचित शिष्टाचार दर्शाता है?

- (A) Chatting with coworkers
को-वर्कर्स के साथ बातचीत करना
- (B) **Keeping the phone on silent mode and actively participate in the discussion (Correct Alternative) (Chosen Option)**
फोन को साइलेंट मोड पर रखना और डिस्कशन में सक्रिय रूप से भाग लेना (Correct Alternative) (Chosen Option)
- (C) Checking phone and respond to messages
फोन की जाँच करना और मैसेज का उत्तर देना
- (D) Interrupt the speaker in meeting
मीटिंग में स्पीकर को बीच में रोकना

Question No. 19 / Question ID 737

Marks: 2.00

_____ skills, such as commitment, reliability, adaptability and flexibility

_____ कौशल, जैसे प्रतिबद्धता, विश्वसनीयता, अनुकूलन क्षमता और लचीलापन

- (A) Business
बिज़नेस
- (B) **Self management (Correct Alternative)**
सेल्फ मैनेजमेंट (Correct Alternative)
- (C) Team work (Chosen Option)
टीम वर्क (Chosen Option)
- (D) Education
एजुकेशन

Question No. 20 / Question ID 756

Marks: 2.00

While working with a team, if we notice a co-worker struggling with their workload, what should we do?

एक टीम के साथ काम करते समय, यदि हम किसी सहकर्मी को अपने काम के बोझ से जूझते हुए देखते हैं, तो हमें क्या करना चाहिए?

- (A) **Offer to help them with their tasks. (Correct Alternative) (Chosen Option)**
उन्हें उनके कार्यों में मदद करने के लिए ऑफर करना चाहिए (Correct Alternative) (Chosen Option)
- (B) Laugh at their inability to manage their workload.
अपने कार्यभार को मैनेज करने में उनकी असमर्थता पर हँसना चाहिए
- (C) Ignore their struggles and focus on your own work.
उनके संघर्षों पर ध्यान न दें और अपने काम पर ध्यान केंद्रित करना चाहिए
- (D) Report their struggles to the supervisor.
सुपरवाइजर को उनके संघर्षों की रिपोर्ट करना चाहिए

Question No. 21 / Question ID 685

Marks: 2.00

Which wireless technology standard used for exchanging data between fixed and mobile devices over short distance?

कम दूरी पर स्थिर और मोबाइल डिवाइस के बीच डेटा का आदान-प्रदान करने के लिए किस वायरलेस तकनीक मानक का उपयोग किया जाता है?

- (A) **Bluetooth (Correct Alternative) (Chosen Option)**
ब्लूटूथ (Correct Alternative) (Chosen Option)
- (B) CD/DVD
CD/DVD
- (C) Pen drive
पेन ड्राइव
- (D) Router
राउटर

Question No. 22 / Question ID 640

Marks: 2.00

When a person joined a new company, he may be nervous using digital tablets provided at work. That time he shall _____

जब कोई व्यक्ति किसी नई कंपनी में शामिल होता है, तो वह कार्यस्थल पर उपलब्ध कराए गए डिजिटल टैबलेट का उपयोग करने से घबरा सकता है। उस समय वह _____ .

- (A) Complain to his manager.
उसके मैनेजर से शिकायत करेगा
- (B) **Keep an open mind and ask his coworkers to teach him. (Correct Alternative) (Chosen Option)**
अपना दिमाग खुला रख कर और अपने कोवर्कर्स से उसे सिखाने के लिए कहेगा (Correct Alternative) (Chosen Option)
- (C) Quit his job.
वह नौकरी छोड़ देगा
- (D) Ask his coworkers to do all the digital work.
अपने कोवर्कर्स से सभी डिजिटल काम करने को कहेगा

Global iTi YouTube Channel

Question No. 23 / Question ID 559

Marks: 2.00

In your resume, which information has less importance?

आपके बायोडेटा में कौन सी जानकारी कम महत्व रखती है?

- (A) Experience
अनुभव
- (B) Skill training completed
पुरे हुए कौशल प्रशिक्षण
- (C) Qualification
योग्यता
- (D) **Expected salary (Correct Alternative) (Chosen Option)**
अपेक्षित वेतन (Correct Alternative) (Chosen Option)

Question No. 24 / Question ID 736

Marks: 2.00

_____ is when a group of people work together to finish something.

_____ तब होता है जब लोगों का एक समूह किसी चीज़ को पूरा करने के लिए एक साथ काम करता है।

- (A) Business
व्यवसाय
- (B) Experience
अनुभव
- (C) **Team work (Correct Alternative) (Chosen Option)**
टीम वर्क (Correct Alternative) (Chosen Option)

(D) Education
शिक्षा

Question No. 25 / Question ID 757

Marks: 2.00

Which of the following is a good work habit?

निम्नलिखित में से कौन सी गुड वर्क हैबिट है?

- (A) Not following workplace rules
कार्यस्थल नियमों का पालन न करना
- (B) Getting tensed when work is challenging
काम चुनौतीपूर्ण होने पर तनावग्रस्त हो जाना
- (C) **Not giving up when something goes wrong (Correct Alternative) (Chosen Option)**
कुछ गलत होने पर हार नहीं मानना (Correct Alternative) (Chosen Option)
- (D) Choosing easy tasks
आसान कार्यों का चयन करना

Save & Print

Global iTi YouTube Channel