

Roll No 230809063079
Registration No R230809063079
Candidate Name ARVINDKUMAR
Module Name FITTER-YEAR 1
Exam Date 31-Aug-2024
Exam Batch 09:00-11:00

Registered Photo



1) TRADE THEORY

Question No. 1 / Question ID 191

Marks: 2.00

What is the name of the angle marked as 'X' shown in the figure?

चित्र में दिखाए गए 'X' से चिह्नित एंगल का नाम क्या है?

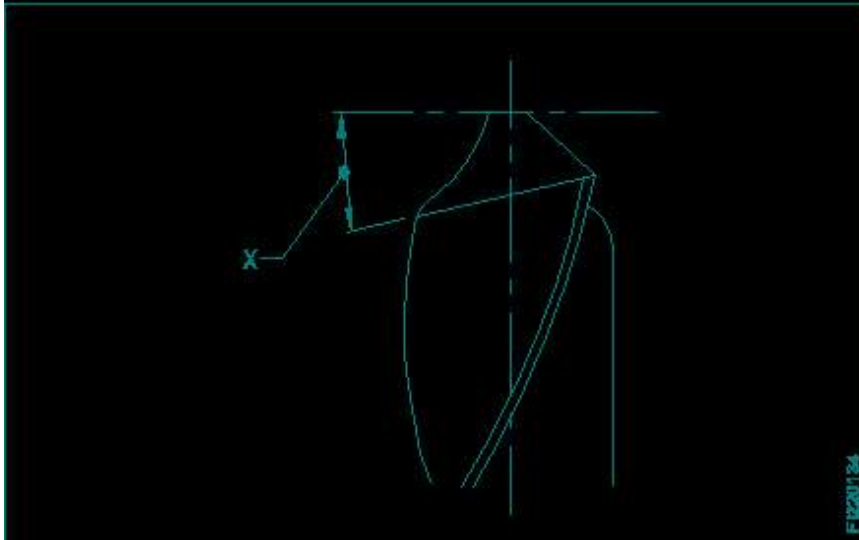

Global iTi YouTube Channel

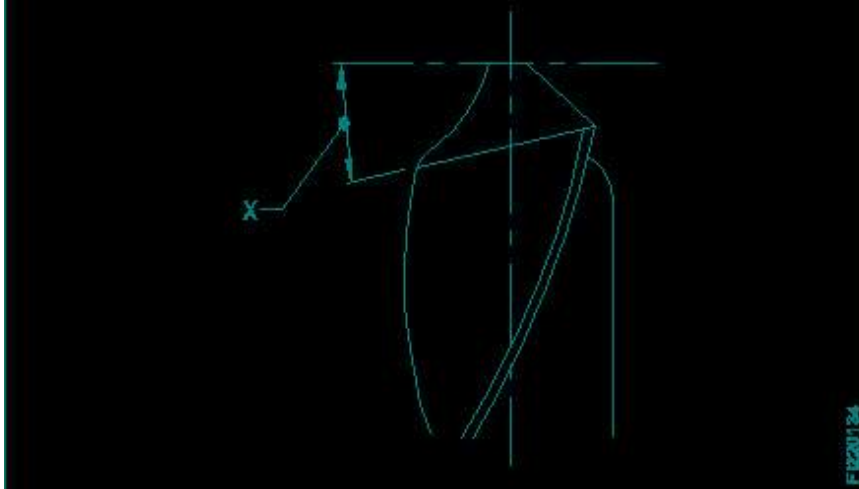

- (A) Rake angle (Chosen Option)
रेक एंगल (Chosen Option)
- (B) Chisel angle
चीजल एंगल
- (C) Lip clearance angle (Correct Alternative)
लिप क्लीयरेंस एंगल (Correct Alternative)
- (D) Point angle
पॉइंट एंगल

Question No. 2 / Question ID 170

Marks: 2.00

What is the name of the part marked as 'X' shown in the figure?

चित्र में दिखाए गए 'X' से चिह्नित भाग का नाम क्या है?

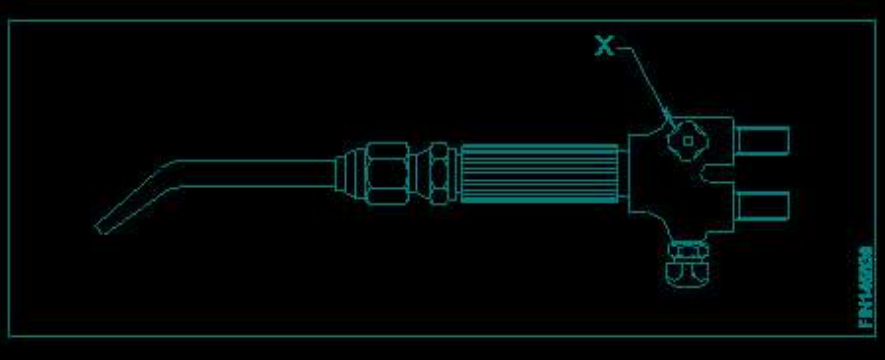
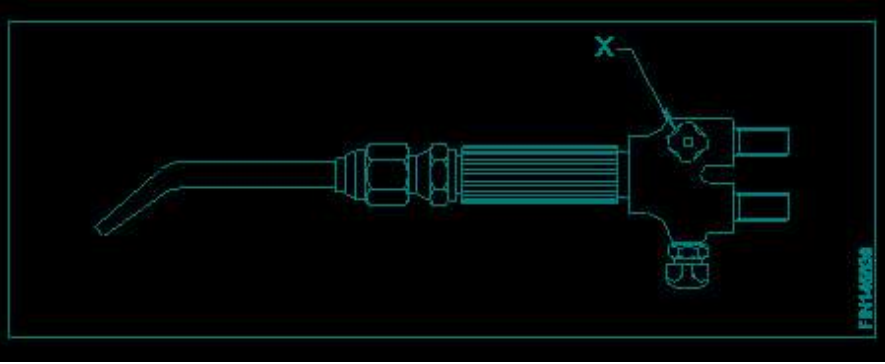

- (A) Handle
हैंडल
- (B) Mixing chamber
मिक्सिंग चैम्बर
- (C) Acetylene control valve
एसिटिलीन कंट्रोल वाल्व
- (D) **Oxygen control valve (Correct Alternative)** (Chosen Option)
ऑक्सीजन कंट्रोल वाल्व (Correct Alternative) (Chosen Option)

Question No. 3 / Question ID 38

Marks: 2.00

Which caliper has one leg with an adjustable divider point and the other leg bent?
किस कैलीपर में एक लेग में एडजस्टेबल डिवाइडर पॉइंट होता है और दूसरा लेग मुड़ा हुआ होता है?

- (A) **Jenny caliper (Correct Alternative)**
जेनी कैलिपर (Correct Alternative)
- (B) Spring joint caliper
स्प्रिंग ज्वाइंट कैलीपर
- (C) Outside caliper
आउटसाइड कैलीपर
- (D) Inside caliper (Chosen Option)
इनसाइड कैलीपर (Chosen Option)

Question No. 4 / Question ID 206

Marks: 2.00

Which indicates the strength of the bond in the grinding wheel?
जो ग्राइंडिंग व्हील में बंधन की ताकत को इंगित करता है?

- (A) **Grade (Correct Alternative)**
ग्रेड (Correct Alternative)
- (B) Grain size
ग्रेन का आकार
- (C) Grid
ग्रिड
- (D) Structure (Chosen Option)
संरचना (Chosen Option)

Question No. 5 / Question ID 311

Marks: 2.00

Which is used for locating the holes in the assembly shown in the figure?

चित्र में दर्शाए गए संयोजन में छिद्रों का पता लगाने के लिए किसका उपयोग किया जाता है?

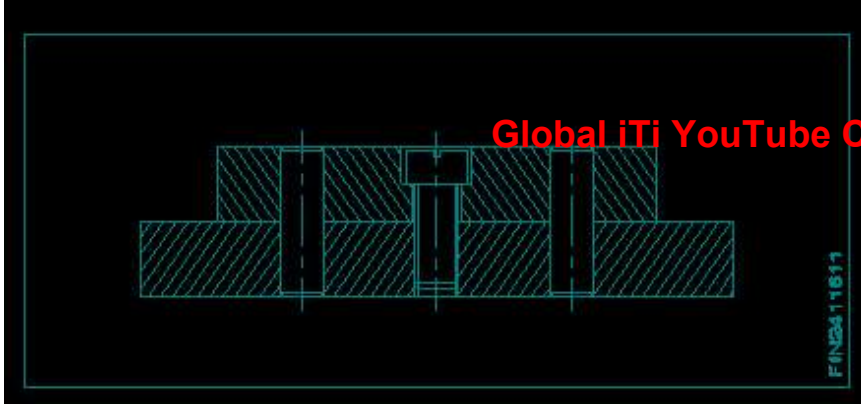
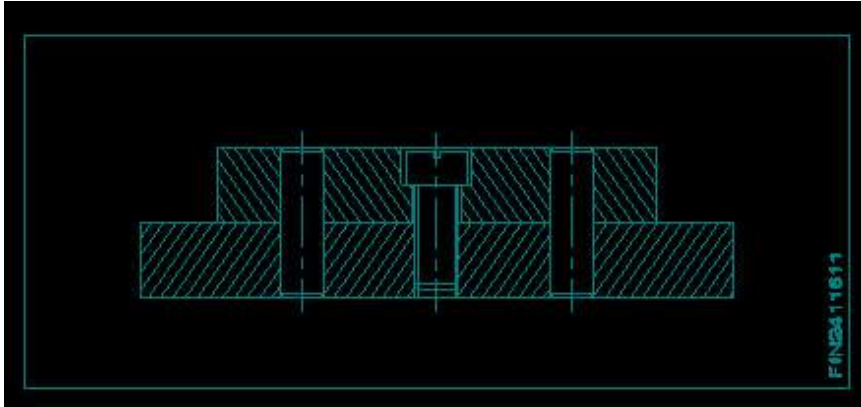

Global iTi YouTube Channel

- (A) Nut
नट
- (B) Bolt
बोल्ट
- (C) Screw
स्कू
- (D) **Dowel (Correct Alternative) (Chosen Option)**
डावेल (Correct Alternative) (Chosen Option)

Question No. 6 / Question ID 161

Marks: 2.00

Which welding hand tool is used to hold and manipulate the electrode?

इलेक्ट्रोड को पकड़ने और हेरफेर करने के लिए किस वेल्डिंग हैंड टूल का उपयोग किया जाता है?

- (A) Earth clamp
पृथ्वी क्लैम्प
- (B) **Electrode holder (Correct Alternative)**
इलेक्ट्रोड होल्डर (Correct Alternative)
- (C) Spring loaded clamp
स्प्रिंग लोडेड क्लैम्प

- (D) Tongs (Chosen Option)
टॉन्स (Chosen Option)

Question No. 7 / Question ID 114

Marks: 2.00

Why acid tanks are made of lead sheets?

एसिड टैंक लीड शीट से क्यों बनाए जाते हैं?

- (A) To avoid leakage
रिसाव से बचने के लिए
- (B) Highly resistant to abrasion
घर्षण के प्रति अत्यधिक प्रतिरोधी
- (C) To protect against oxidation
ऑक्सीकरण से बचाने के लिए
- (D) **To protect against corrosive (Correct Alternative)** (Chosen Option)
संक्षारक से बचाने के लिए (Correct Alternative) (Chosen Option)

Question No. 8 / Question ID 195

Marks: 2.00

Which letter specifies the largest diameter of the letter drill?

कौन सा अक्षर लेटर ड्रिल के सबसे बड़े व्यास को निर्दिष्ट करता है?

- (A) M
M
- (B) **Z (Correct Alternative)** (Chosen Option)
Z (Correct Alternative) (Chosen Option)
- (C) A
A
- (D) O
O

Global iTi YouTube Channel

Question No. 9 / Question ID 319

Marks: 2.00

What is the availability percentage , if the machine is available to run 20 hours but has only run for 15 hours?

यदि मशीन 20 घंटे चलने के लिए उपलब्ध है, लेकिन केवल 15 घंटे ही चली है, तो उपलब्धता प्रतिशत क्या है?

- (A) 50%
50%
- (B) 25% (Chosen Option)
25% (Chosen Option)
- (C) **75% (Correct Alternative)**
75% (Correct Alternative)
- (D) 57%
57%

Question No. 10 / Question ID 80

Marks: 2.00

What is the name of the part marked as 'X' shown in the figure?

चित्र में दिखाए गए 'X' से चिह्नित भाग का नाम क्या है?

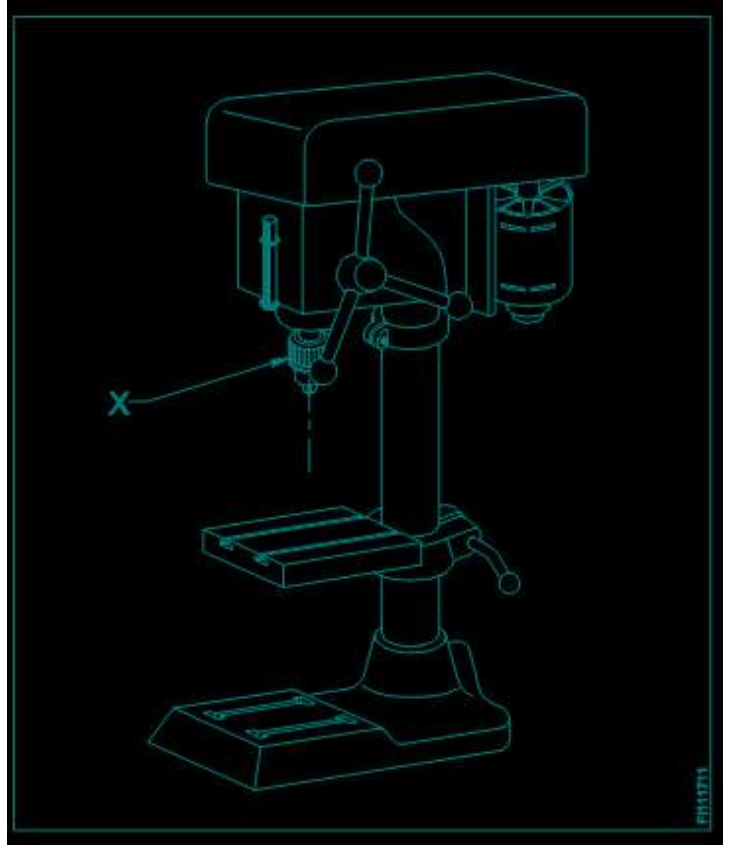
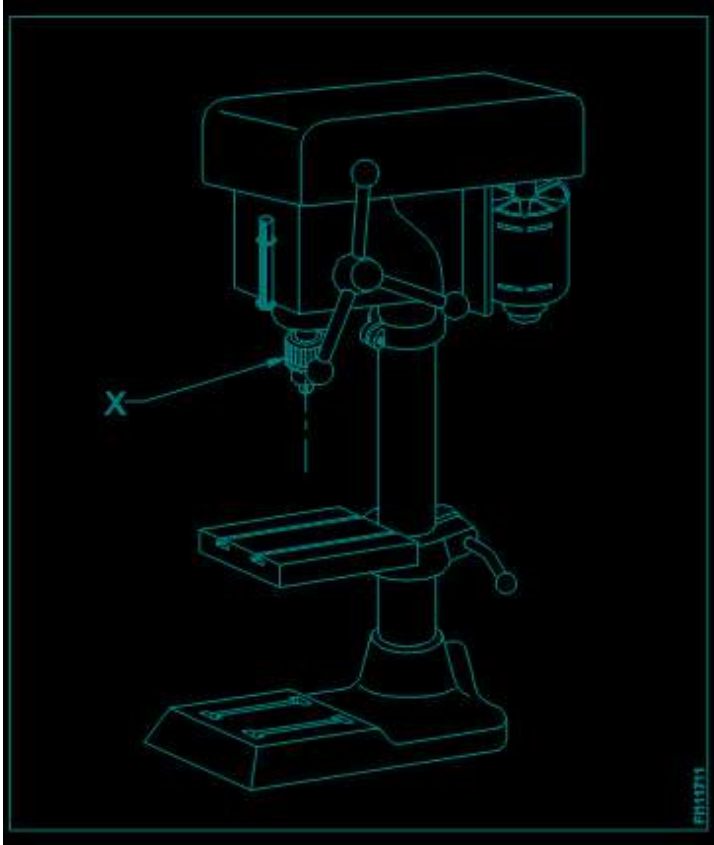

- (A) **Drill chuck (Correct Alternative)**
ड्रिल चक (Correct Alternative)
- (B) Depth gauge and stop
डेप्थ गेज और स्टॉप
- (C) Feed handle
फीड हैंडल
- (D) Driving motor (Chosen Option)
ड्राइविंग मोटर (Chosen Option)

Global iTi YouTube Channel

Question No. 11 / Question ID 269

Marks: 2.00

What is the name of the part marked as 'x' shown in the figure?

'X' चिह्नित भाग का नाम क्या है?

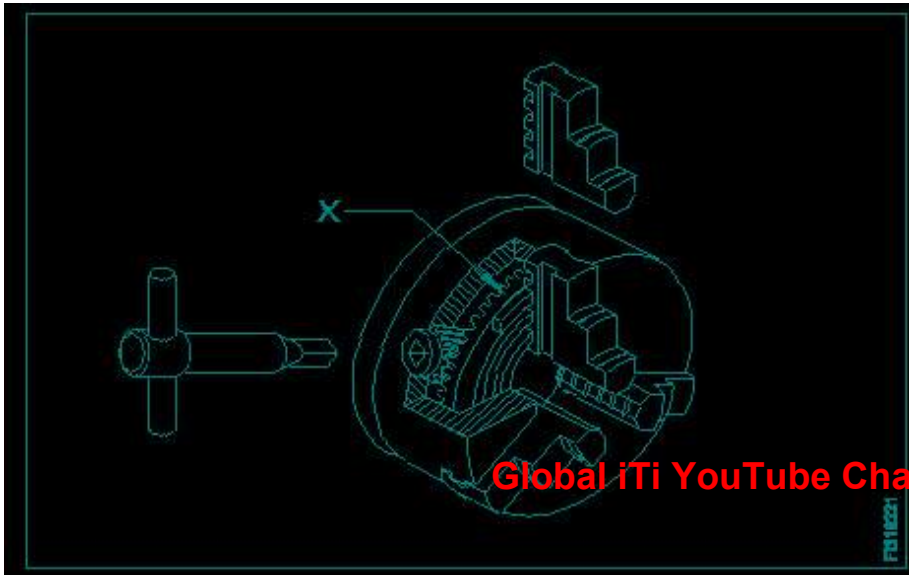
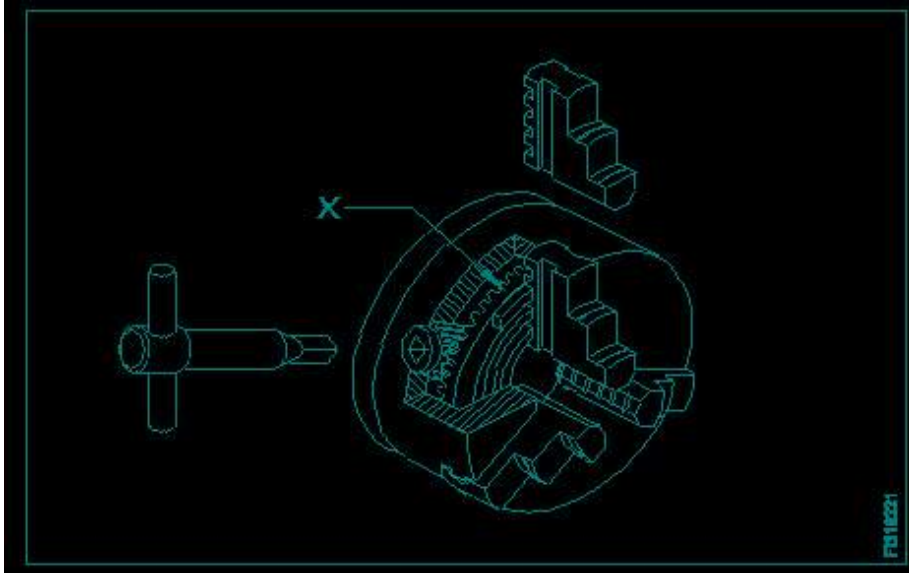

- (A) **Crown wheel (Correct Alternative)**
क्राउन व्हील (Correct Alternative)
- (B) Body
 बॉडी
- (C) External jaw
 बाहरी जॉ
- (D) Back plate (Chosen Option)
 बैक प्लेट (Chosen Option)

Question No. 12 / Question ID 143

Marks: 2.00

Which spelter is used for brazing of gold ornaments?

सोने के आभूषणों को तराशने के लिए किस स्पेल्टर का उपयोग किया जाता है?

- (A) **Silver solder (Correct Alternative) (Chosen Option)**
सिल्वर सोल्डर (Correct Alternative) (Chosen Option)
- (B) Tin lead solder
 टिन लेड सोल्डर
- (C) Copper solder
 कॉपर सोल्डर
- (D) Lead solder
 लेड सोल्डर

Question No. 13 / Question ID 280

Marks: 2.00

How many types of bed ways are in the centre lathe machine?
सेंटर लेथ मशीन में कितने प्रकार के बेड वे होते हैं?

- (A) 3 (Correct Alternative)
3 (Correct Alternative)
- (B) 5
5
- (C) 4
4
- (D) 2 (Chosen Option)
2 (Chosen Option)

Question No. 14 / Question ID 249

Marks: 2.00

What is the reading of vernier micrometer shown in the figure?
चित्र में दिखाए गए वर्नियर माइक्रोमीटर का पाठ्यांक क्या है?

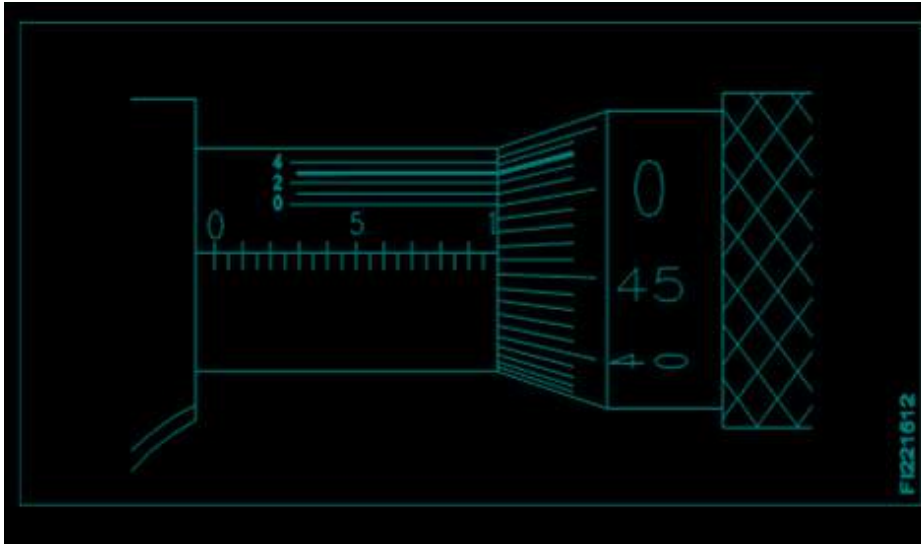
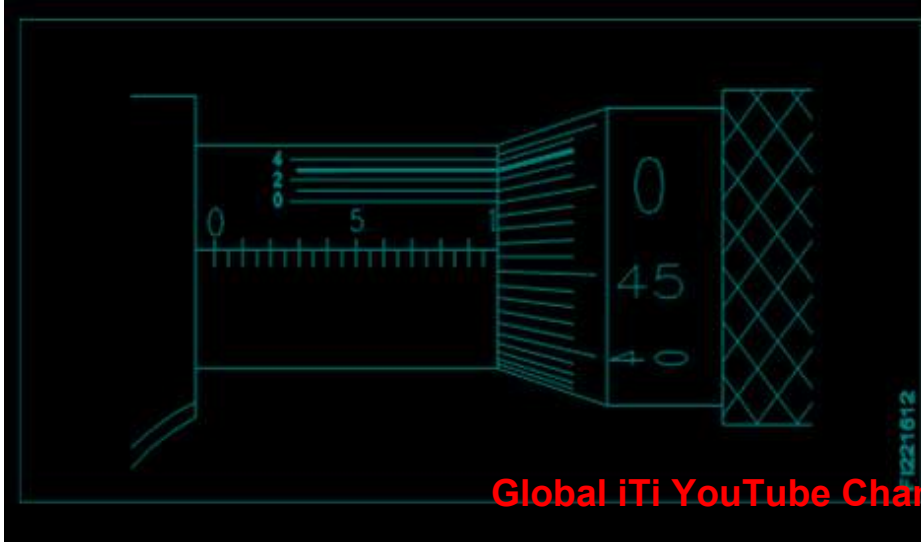

- (A) 9.923 mm
9.923 mm
- (B) 9.763 mm
9.763 mm
- (C) 9.563 mm (Chosen Option)
9.563 mm (Chosen Option)
- (D) 9.963 mm (Correct Alternative)
9.963 mm (Correct Alternative)

Question No. 15 / Question ID 39

Marks: 2.00

Which is a soft skill?

कौन-सा सॉफ्ट स्किल है?

- (A) **Teamwork (Correct Alternative)** (Chosen Option)
टीम वर्क (Correct Alternative) (Chosen Option)
- (B) Marketing
मार्केटिंग
- (C) Copywriting
कॉपीराइटिंग
- (D) Planning
प्लानिंग

Question No. 16 / Question ID 149

Marks: 2.00

What is the function of AC welding transformer?

एसी वेल्डिंग ट्रांसफार्मर का कार्य क्या है?

- (A) It changes to high voltage and high current ampere (Chosen Option)
यह उच्च वोल्टेज और उच्च धारा एम्पीयर में बदल जाता है (Chosen Option)
- (B) **It changes to low voltage and high current ampere (Correct Alternative)**
यह कम वोल्टेज और उच्च धारा एम्पीयर में बदल जाता है (Correct Alternative)
- (C) It changes to high voltage and low current ampere
यह उच्च वोल्टेज और कम धारा एम्पीयर में बदल जाता है
- (D) It changes to low voltage and low current ampere
यह कम वोल्टेज और कम धारा एम्पीयर में बदल जाता है

Question No. 17 / Question ID 109

Marks: 2.00

What is the name of the stake shown in the figure?

चित्र में दिखाए गए स्टेक का नाम क्या है?

Global ITI YouTube Channel

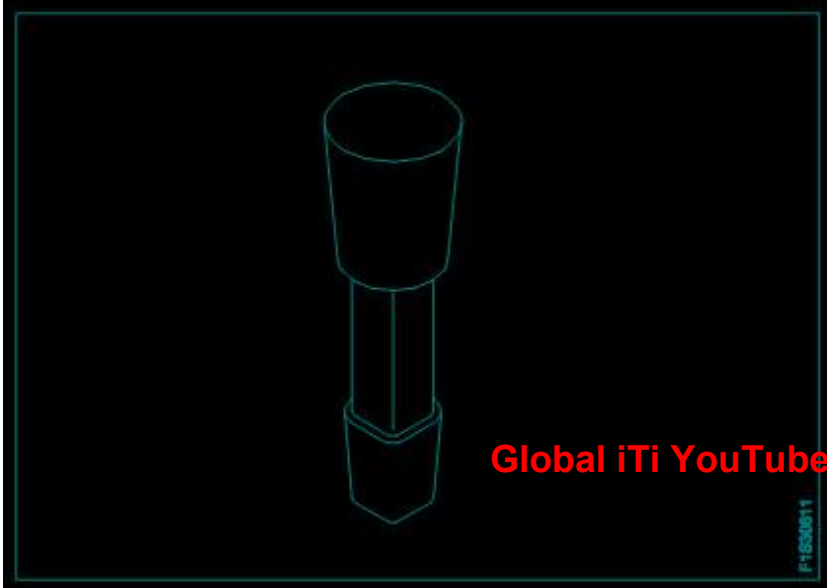
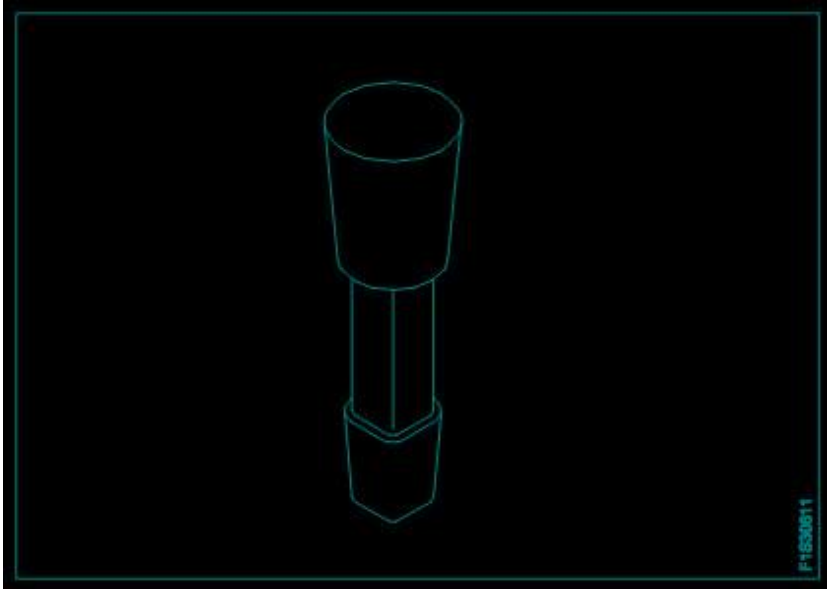

Global iTi YouTube Channel

- (A) Funnel stake
फ़नल स्टेक
- (B) **Round bottom stake (Correct Alternative)** (Chosen Option)
राउंड बॉटम स्टेक (Correct Alternative) (Chosen Option)
- (C) Half moon stake
हाफ मून स्टेक
- (D) Hatchet stake
हैचिट स्टेक

Question No. 18 / Question ID 83

Marks: 2.00

How can a wide range of depth be measured using a depth micrometer?

डेप्थ माइक्रोमीटर का उपयोग करके गहराई की विस्तृत श्रृंखला को कैसे मापा जा सकता है?

- (A) Lengthy sleeve
लम्बी स्लीव के द्वारा
- (B) Lengthy spindle
लम्बी स्पिंडल के द्वारा
- (C) Adjustable base (Chosen Option)
समायोज्य बेस के द्वारा (Chosen Option)
- (D) **Use of extension rods (Correct Alternative)**
एक्सटेंशन रॉड्स का उपयोग करके (Correct Alternative)

Question No. 19 / Question ID 252

Marks: 2.00

What is the least count of the metric vernier micrometer?

मैट्रिक वर्नियर माइक्रोमीटर का अल्पतमांक क्या है?

- (A) 0.01 mm
0.01 mm
- (B) 0.02 mm
0.02 mm
- (C) **0.001 mm (Correct Alternative)**
0.001 mm (Correct Alternative)
- (D) 0.002 mm (Chosen Option)
0.002 mm (Chosen Option)

Question No. 20 / Question ID 56

Marks: 2.00

What is the main advantage of adjustable parallel block?

एडजस्टेबल समानांतर ब्लॉक का मुख्य लाभ क्या है?

- (A) To set different depth (Chosen Option)
विभिन्न गहराई निर्धारित करने के लिए (Chosen Option)
- (B) To set different angle
विभिन्न कोण निर्धारित करने के लिए
- (C) **To set different height (Correct Alternative)**
विभिन्न ऊंचाई निर्धारित करने के लिए (Correct Alternative)
- (D) To set different length
विभिन्न लंबाई निर्धारित करने के लिए

Question No. 21 / Question ID 60

Marks: 2.00

Why are ribs provided in the angle plate?

एंगल प्लेट में रिब्स क्यों दी जाती हैं?

- (A) Supports the machined surface (Chosen Option)
मशीनीकृत सतह का सपोर्ट करता है (Chosen Option)
- (B) Provides squareness
चौकोरता प्रदान करता है
- (C) **Prevents distortion (Correct Alternative)**
विरूपण को रोकता है (Correct Alternative)
- (D) Provides flatness
समतलता प्रदान करता है

Question No. 22 / Question ID 303

Marks: 2.00

What is the formula for the gear ratio for thread cutting on a lathe?

लेथ में थ्रेड कटिंग के लिए गियर अनुपात का सूत्र क्या है?

- (A) **DR/DN = TPI on lead screw / TPI to be cut (Correct Alternative)**
DR/DN = TPI on lead screw / TPI to be cut (Correct Alternative)
- (B) DN/DR = TPI on lead screw / TPI to be cut
DN/DR = TPI on lead screw / TPI to be cut
- (C) DN/DR = TPI to be cut / TPI in lead screw (Chosen Option)
DN/DR = TPI to be cut / TPI in lead screw (Chosen Option)
- (D) DR/DN = TPI to be cut / TPI on lead screw
DR/DN = TPI to be cut / TPI on lead screw

Question No. 23 / Question ID 183

Marks: 2.00

Which operation enlarges the hole for a given depth?

कौन सा ऑपरेशन किसी दी गई गहराई के लिए होल को बड़ा करता है?

- (A) Reaming
रीमिंग
- (B) Spot facing
स्पॉट फेसिंग
- (C) **Counter boring (Correct Alternative) (Chosen Option)**
काउंटर बोरिंग (Correct Alternative) (Chosen Option)
- (D) Counter sinking
काउंटर सिंकिंग

Question No. 24 / Question ID 222

Marks: 2.00

Which ore extracts zinc?

कौन सा अयस्क जस्ता निकालता है?

- (A) Cassiterite
केसटेराइट
- (B) **Calamine (Correct Alternative)**
कैलेमाइन (Correct Alternative)
- (C) Galena
गेलेना
- (D) Bauxite (Chosen Option)
बाँक्साइट (Chosen Option)

Question No. 25 / Question ID 279

Marks: 2.00

What is the name of the portion between root and crest of the thread?
थ्रेड की रूट और क्रेस्ट के बीच के हिस्से का नाम क्या है?

- (A) Thread angle
थ्रेड ऐंगल
- (B) **Flank (Correct Alternative)**
फ्लैंक (Correct Alternative)
- (C) Root (Chosen Option)
रूट (Chosen Option)
- (D) Depth
डेप्थ

Question No. 26 / Question ID 216

Marks: 2.00

What is the use of thread ring gauge?

थ्रेड रिंग गेज का उपयोग क्या है?

- (A) To check the internal thread (Chosen Option)
आंतरिक धागे की जांच करने के लिए (Chosen Option)
- (B) **To check the external thread (Correct Alternative)**
बाहरी धागे की जांच करने के लिए (Correct Alternative)
- (C) To check the external taper
बाहरी टेपर की जांच करने के लिए
- (D) To check the internal taper
आंतरिक टेपर की जांच करने के लिए

Question No. 27 / Question ID 234

Marks: 2.00

Which is the purest form of an iron?

लोहे का सबसे शुद्ध रूप कौन सा है?

- (A) Grey cast iron (Chosen Option)
ग्रे कच्चा लोहा (Chosen Option)
- (B) **Wrought iron (Correct Alternative)**
पिटवाँ लोहा (Correct Alternative)
- (C) Cast iron
कच्चा लोहा
- (D) Pig iron
पिग आयरन

Question No. 28 / Question ID 116

Marks: 2.00

What is the name of the gauge shown in the figure?

चित्र में दिखाए गए गेज का नाम क्या है?"

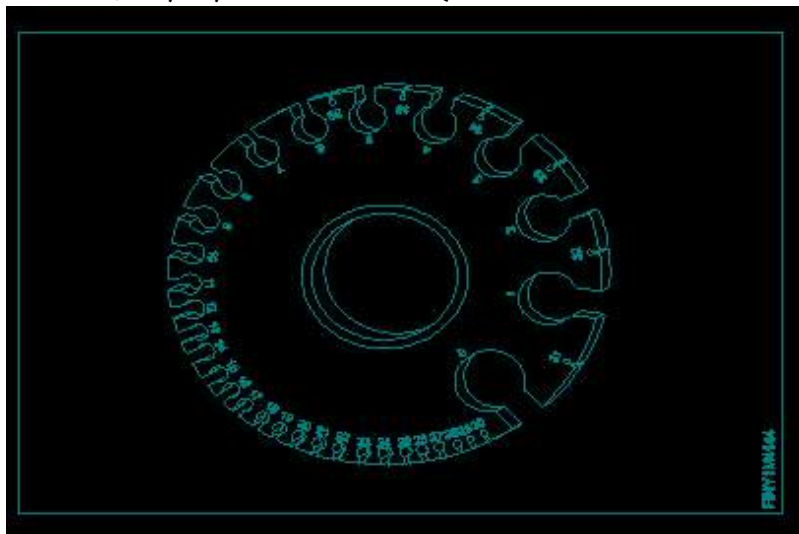

Global ITI YouTube Channel

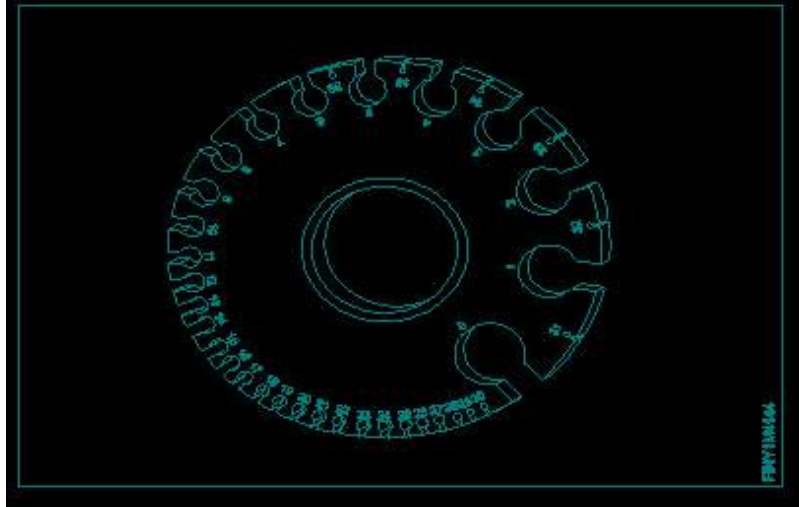

- (A) Feeler gauge
फीलर गेज
- (B) Radius gauge
त्रिज्या गेज
- (C) Screw pitch gauge
स्कू पिच गेज
- (D) **Standard wire gauge (Correct Alternative) (Chosen Option)**
मानक तार गेज (Correct Alternative) (Chosen Option)

Question No. 29 / Question ID 130

Marks: 2.00

Which part of the combination set is used for marking and measuring angles within an accuracy of 1° ?

संयोजन सेट का कौन सा भाग 1° की सटीकता के भीतर कोणों को चिह्नित करने और मापने के लिए उपयोग किया जाता है?

- (A) **Protractor head (Correct Alternative)**
प्रोट्रेक्टर हेड (Correct Alternative)
- (B) Square head
स्क्वायर हेड
- (C) Centre head
सेंटर हेड
- (D) Rule (Chosen Option)
रूल (Chosen Option)

Question No. 30 / Question ID 117

Marks: 2.00

What is the reading accuracy of the steel rule?
स्टील रूल की रीडिंग सटीकता क्या है?

- (A) **0.5mm (Correct Alternative)**
0.5 मिमी (Correct Alternative)
- (B) 0.005mm
0.005 मिमी
- (C) 0.05mm
0.05 मिमी
- (D) 5.0mm (Chosen Option)
5.0 मिमी (Chosen Option)

Question No. 31 / Question ID 298

Marks: 2.00

What is the advantage of cutting fluid in turning operation?
टर्निंग ऑपरेशन में कटिंग फ्लूइड का क्या फायदा है?

- (A) **Cools the tool and workpiece (Correct Alternative)**
टूल्स और वर्कपीस को ठंडा करता है (Correct Alternative)
- (B) Will give poor surface finish (Chosen Option)
खराब सतह फिनिश देगा (Chosen Option)
- (C) Increases the tool wear
टूल के घिसाव को बढ़ाएगा
- (D) Increases the corrosion rate
संक्षारण दर बढ़ाएगा

Question No. 32 / Question ID 42

Marks: 2.00

What is the meaning of 'Seiri' in 5S techniques?
5S तकनीक में 'Seiri' का क्या अर्थ है?

- (A) Identifies storage
भंडारण की पहचान करता है
- (B) Operating procedures (Chosen Option)
संचालन प्रक्रियाएं (Chosen Option)
- (C) **Removes unnecessary items (Correct Alternative)**
अनावश्यक वस्तुओं को हटाता है (Correct Alternative)
- (D) Cleans and inspects
सफाई करता है और निरीक्षण करता है

Question No. 33 / Question ID 229

Marks: 2.00

What is the difference between the maximum limit of size and the minimum limit of size?
आकार की अधिकतम सीमा और आकार की न्यूनतम सीमा के बीच क्या अंतर है?

- (A) Upper deviation
अपर विचलन
- (B) Basic size
मूल आकार
- (C) Limits of size (Chosen Option)
आकार की लिमिट (Chosen Option)
- (D) **Tolerance (Correct Alternative)**
टॉलरेंस (Correct Alternative)

Question No. 34 / Question ID 18

Marks: 2.00

Which part of the bevel protractor comes in contact with the inclined surface while measuring?

मापते समय बेवल प्रोट्रैक्टर का कौन सा भाग झुकी हुई सतह के संपर्क में आता है?

- (A) Stock
स्टॉक
- (B) Disc
डिस्क
- (C) Dial
डायल
- (D) **Blade (Correct Alternative)** (Chosen Option)
ब्लेड (Correct Alternative) (Chosen Option)

Question No. 35 / Question ID 69

Marks: 2.00

What is the specific gravity for aluminium?

एल्यूमीनियम के लिए विशिष्ट गुरुत्व क्या है?

- (A) **2.8 kg/cm³ (Correct Alternative)**
2.8 kg/cm³ (Correct Alternative)
- (B) 9 kg/cm³
9 kg/cm³
- (C) 8.5 kg/cm³
8.5 kg/cm³
- (D) 2.6 kg/cm³ (Chosen Option)
2.6 kg/cm³ (Chosen Option)

Question No. 36 / Question ID 89

Marks: 2.00

What is the name of the part marked as 'X' in vernier caliper shown in the figure?

चित्र में दिखाए गए वर्नियर कैलिपर में 'X' से चिह्नित भाग का नाम क्या है?

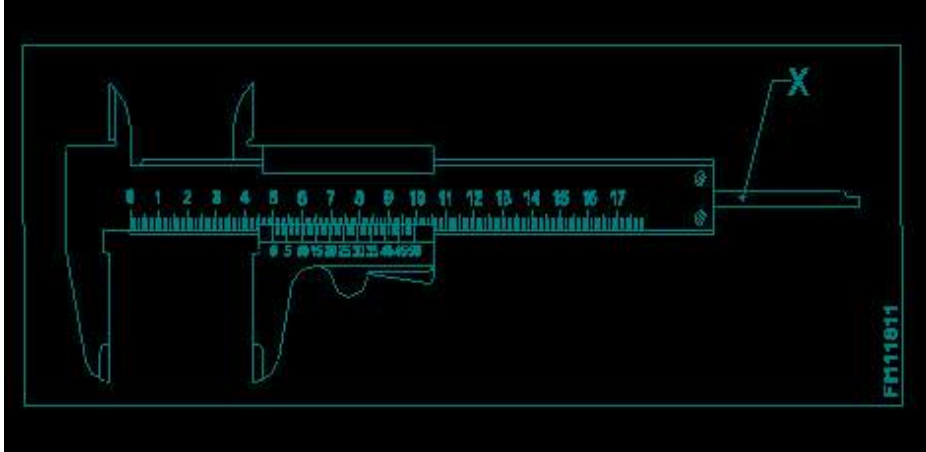
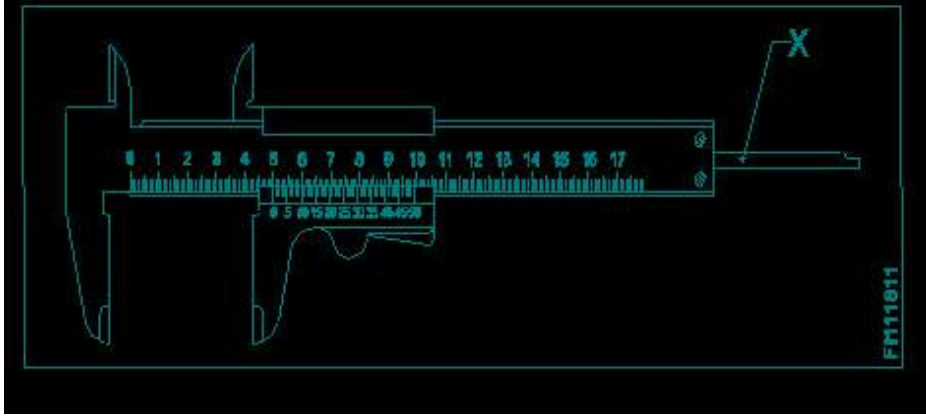

- (A) Fixed jaw (Chosen Option)
फिक्स्ड जॉ (Chosen Option)
- (B) Thumb lever
थंब लीवर
- (C) Depth bar (Correct Alternative)
डेप्थ बार (Correct Alternative)
- (D) Beam
बीम

Global iTi YouTube Channel

Question No. 37 / Question ID 25

Marks: 2.00

Which type of file is used to make the job closer to the finishing size?

जॉब को फिनिशिंग साइज़ के करीब लाने के लिए किस प्रकार की फ़ाइल का उपयोग किया जाता है?

- (A) Second cut file (Correct Alternative)
सेकंड कट फाइल (Correct Alternative)
- (B) Double cut file
डबल कट फाइल
- (C) Curved cut file
कर्व्ड कट फाइल
- (D) Single cut file (Chosen Option)
सिंगल कट फाइल (Chosen Option)

Question No. 38 / Question ID 142

Marks: 2.00

What is the name of the part marked as 'X' shown in the figure?

चित्र में दिखाए गए 'X' से चिह्नित भाग का नाम क्या है?

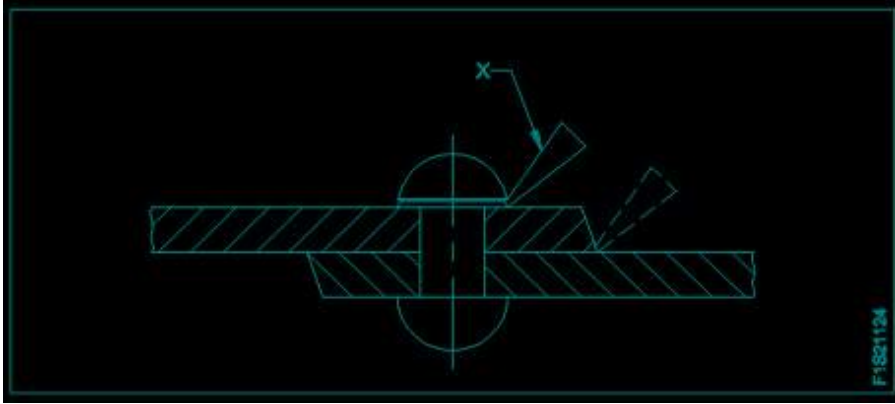
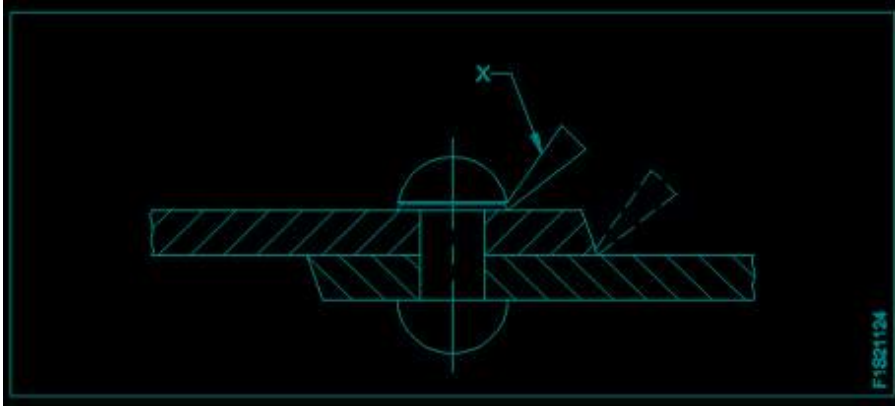

- (A) **Caulking tool (Correct Alternative)**
काँकिंग टूल (Correct Alternative)
- (B) Dolly
डॉली
- (C) Fullering tool (Chosen Option)
फुल्लेरिंग टूल (Chosen Option)
- (D) Rivet set
रिवेट सेट
- Global iTi YouTube Channel**

2) WORKSHOP CALCULATION SCIENCE

Question No. 1 / Question ID 341

Marks: 2.00

What is the flow of electrons in any conductor?

किसी कंडक्टर में इलेक्ट्रॉन का प्रवाह क्या होता है?

- (A) Resistance
प्रतिरोध
- (B) Voltage
वोल्टेज
- (C) Power
शक्ति
- (D) **Current (Correct Alternative) (Chosen Option)**
धारा (Correct Alternative) (Chosen Option)

Question No. 2 / Question ID 327

Marks: 2.00

What are the two classifications of system of units?

इकाइयों की प्रणाली के दो प्रकार कौनसे हैं?

- (A) Gravitational and non-gravitational
गुरुत्वाकर्षण और गैर-गुरुत्वाकर्षण
- (B) Metric and International (Chosen Option)
मैट्रिक और इंटरनेशनल (Chosen Option)

- (C) British and Metric
ब्रिटिश और मीट्रिक
- (D) **Fundamental and derived (Correct Alternative)**
मौलिक और व्युत्पन्न (Correct Alternative)

Question No. 3 / Question ID 332

Marks: 2.00

Convert 0.456 decimal fraction into percentage?

0.456 दशमलव भिन्न को प्रतिशत में बदलिये?

- (A) 0.0456%
0.0456%
- (B) 0.456%
0.456%
- (C) 4.56% (Chosen Option)
4.56% (Chosen Option)
- (D) **45.6% (Correct Alternative)**
45.6% (Correct Alternative)

Question No. 4 / Question ID 346

Marks: 2.00

What is the value of $\tan 45^\circ$ if $\sin 45^\circ = 1 / \sqrt{2}$?

$\tan 45^\circ$ कितना होगा, यदि $\sin 45^\circ = 1/\sqrt{2}$ है।

- (A) $\frac{1}{\sqrt{2}}$
- (B) $\frac{\sqrt{3}}{2}$ (Chosen Option)
- (C) $\frac{\sqrt{3}}{2}$ (Chosen Option)
- (D) **1 (Correct Alternative)**
1 (Correct Alternative)

Global iTi YouTube Channel

Question No. 5 / Question ID 343

Marks: 2.00

What is the area of a rectangle, whose length and breadth are 10cm and 8cm respectively?

एक आयत का क्षेत्रफल क्या होगा, जिसकी लम्बाई एवं चौड़ाई क्रमशः 10 से.मी. एवं 8 से.मी. हैं?

- (A) 90 cm²
90 cm²
- (B) 85 cm²
85 cm²
- (C) **80 cm² (Correct Alternative)**
80 cm² (Correct Alternative)
- (D) 75 cm² (Chosen Option)
75 cm² (Chosen Option)

Which is the unit of current?

धारा की इकाई क्या है?

- (A) Ohm (Chosen Option)
ओम (Chosen Option)
- (B) Watt
वाट
- (C) Ampere (Correct Alternative)
एम्पियर (Correct Alternative)
- (D) Volt
वोल्ट

3) ENGINEERING DRAWING

Question No. 1 / Question ID 353

Marks: 2.00

Identify the conventional symbol of material?

सामग्री के पारंपरिक प्रतीक को पहचानें?

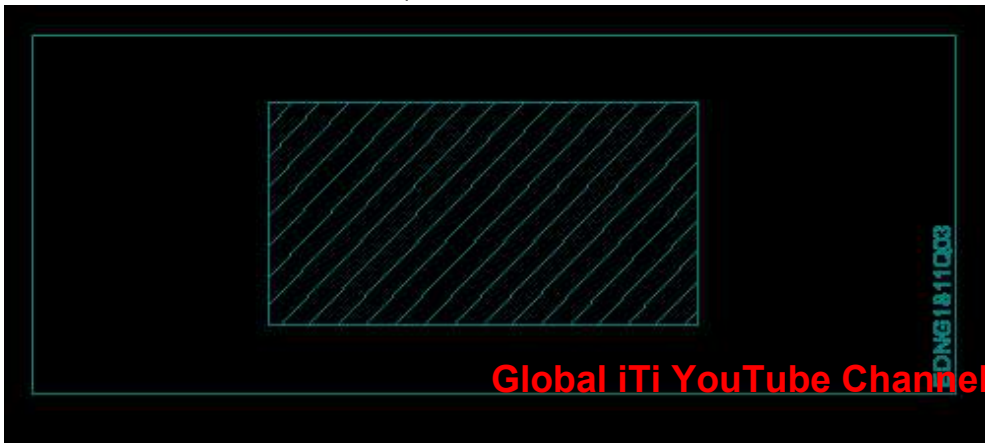

Global iTi YouTube Channel

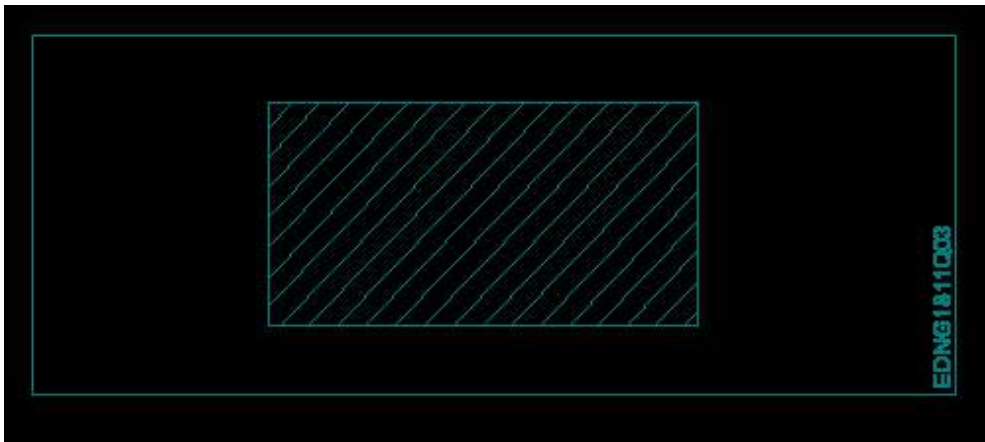

- (A) Steel (Correct Alternative)
इस्पात (Correct Alternative)
- (B) Porcelain
चीनी मिट्टी
- (C) Glass (Chosen Option)
कांच (Chosen Option)
- (D) Lead
लेड

Question No. 2 / Question ID 348

Marks: 2.00

Identify the conventional symbol of material?

चित्र में दिखाए गए सामग्री के पारंपरिक प्रतीक का पता लगाएं?

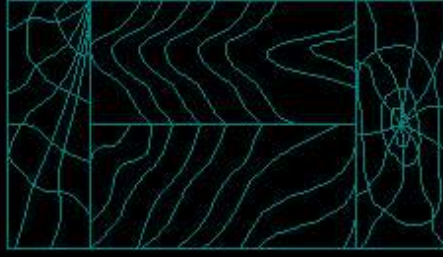

EDNG1811002

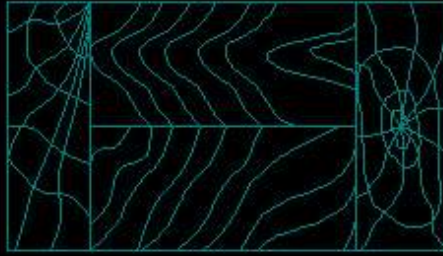

EDNG1811002

(A) Wood (Correct Alternative)
लकड़ी (Correct Alternative)

Global iTi YouTube Channel

(B) Lead
लेड

(C) Paper
कागज़

(D) Glass (Chosen Option)
कांच (Chosen Option)

Question No. 3 / Question ID 366

Marks: 2.00

Which single stroke inclined letter 'A' is correct as per IS standard?

IS मानक के अनुसार कौन सा सिंगल स्ट्रोक वर्टिकल लेटर 'A' सही है?

(A) ○



(B) ○



Global iTi YouTube Channel

(C)



(Correct Alternative)



(Correct Alternative)

(D)



(Chosen Option)

Global iTi YouTube Channel

(Chosen Option)

Question No. 4 / Question ID 350

Marks: 2.00

Identify the name of set square?

सेट स्क्वायर का नाम खोजें?

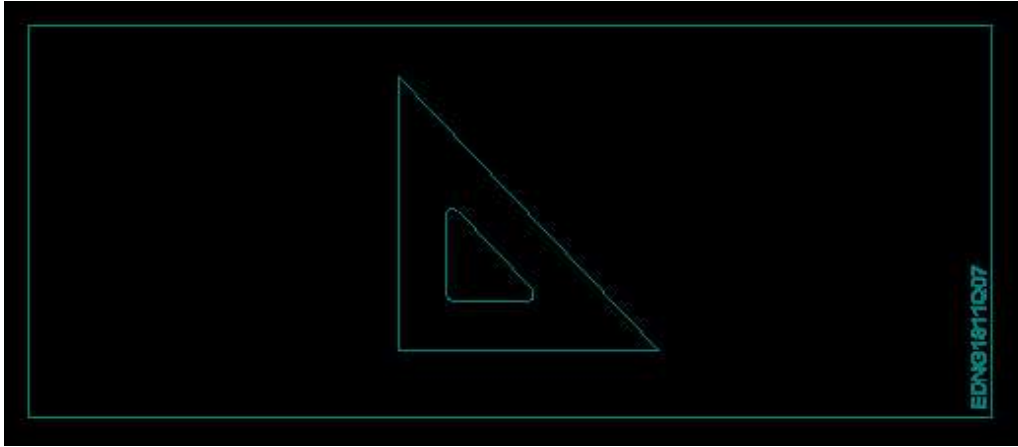
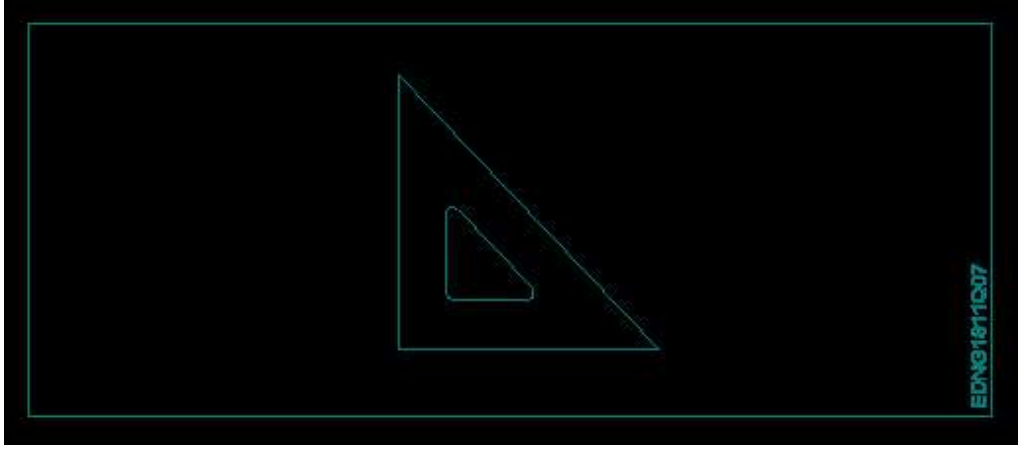

- (A) 15° set square (Chosen Option)
15° सेट स्कायर (Chosen Option)
- (B) 30° set square
30° सेट स्कायर
- (C) 45° set square (Correct Alternative)
45° सेट स्कायर (Correct Alternative)
- (D) 60° set square
60° सेट स्कायर

Global iTi YouTube Channel

Question No. 5 / Question ID 361

Marks: 2.00

Identify the name of tool?

उपकरण का नाम पहचानें?

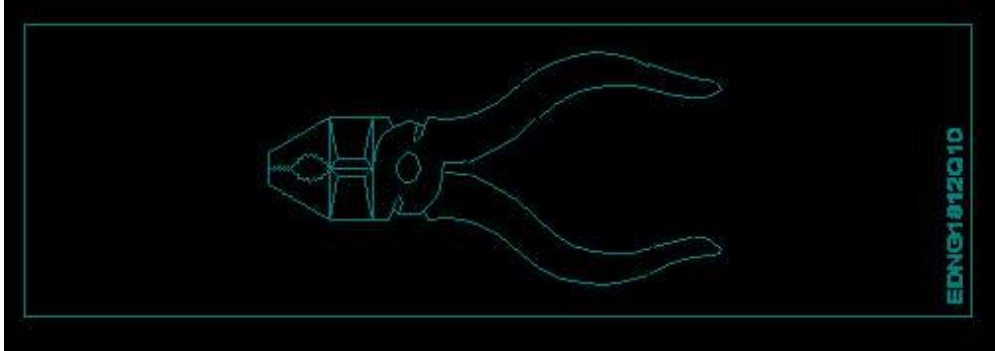
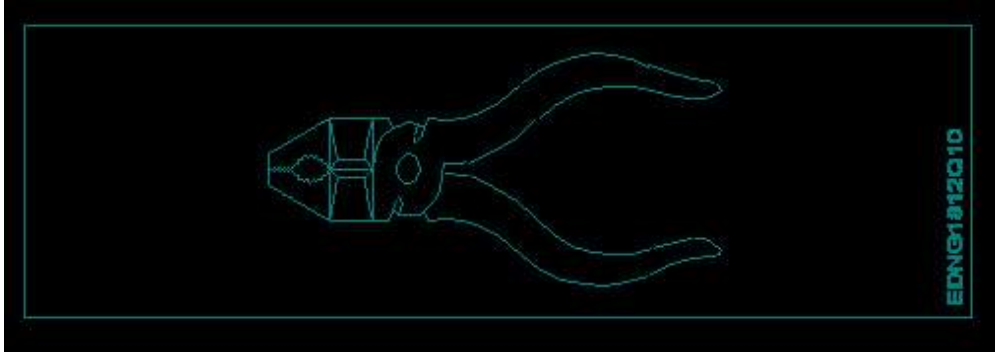

- (A) Hawk-billed shear
हाँक-बिल शीयर
- (B) Double cutting shear
डबल काटने कतरनी
- (C) **Cutting plier (Correct Alternative)** (Chosen Option)
काटने वाला सरौता (Correct Alternative) (Chosen Option)
- (D) Aviation shear
उड्डयन कतरनी

Global iTi YouTube Channel

Question No. 6 / Question ID 347

Marks: 2.00

Identify the conventional symbol of material?

चित्र में दिखाए गए सामग्री के पारंपरिक प्रतीक का पता लगाएं?

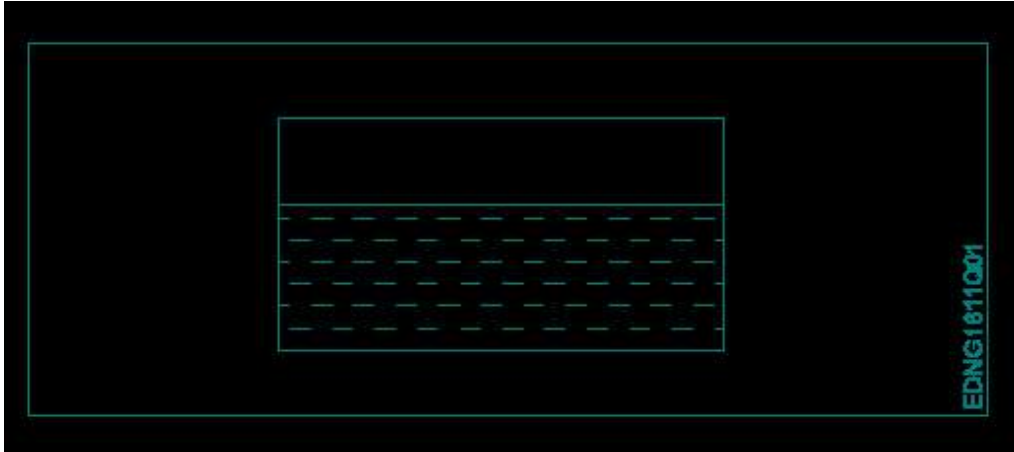

- (A) Concrete
ठोस
- (B) Glass
कांच
- (C) Asbestos
ऐस्बेटस
- (D) **Water (Correct Alternative)** (Chosen Option)
पानी (Correct Alternative) (Chosen Option)

Global iTi YouTube Channel

4) EMPLOYABILITY SKILLS

Question No. 1 / Question ID 576

Marks: 2.00

Which of the following should be avoided during probing?

जांच के दौरान निम्नलिखित में से किससे बचना चाहिए?

- (A) Repeating
दोहरा
- (B) Listening carefully
ध्यान से सुनना
- (C) Summarizing
सारांश
- (D) **Interrupting the customer (Correct Alternative)** (Chosen Option)
ग्राहक को बाधित करना (Correct Alternative) (Chosen Option)

Question No. 2 / Question ID 452

Marks: 2.00

Choose the correct context of the given expression in group discussion. "Excuse me, I would _____"

ग्रुप डिस्कशन में दिए गए अभिव्यक्ति का सही संदर्भ चुनें। "Excuse me, I would _____"

- (A) **Interrupting (Correct Alternative)**
Interrupting (Correct Alternative)

- (B) Agreeing
Agreeing
- (C) Emphasizing a point
Emphasizing a point
- (D) Summarizing (Chosen Option)
Summarising (Chosen Option)

Question No. 3 / Question ID 534

Marks: 2.00

Which one is a search engine?

कौन एक सर्च इंजन है?

- (A) Hotmail
हॉटमेल
- (B) Face book
फेसबुक
- (C) Flicker
फ़्लिकर
- (D) **Google (Correct Alternative)** (Chosen Option)
गूगल (Correct Alternative) (Chosen Option)

Question No. 4 / Question ID 435

Marks: 2.00

_____ are the qualities that are considered negative, and need to be worked on.

_____ ऐसे गुण हैं जिन्हें नकारात्मक माना जाता है और जिन पर काम करने की आवश्यकता है।

- (A) Opportunities
मौके
- (B) Personal Strengths
व्यक्तिगत ताकत
- (C) Threats (Chosen Option)
धमकी (Chosen Option)
- (D) **Personal weaknesses (Correct Alternative)**
व्यक्तिगत कमजोरियां (Correct Alternative)

Global iTi YouTube Channel

Question No. 5 / Question ID 404

Marks: 2.00

Fill in the correct question word. "_____ is the speaker at the function?"

सही प्रश्न शब्द भरें। "_____ is the speaker at the function?"

- (A) Why
Why
- (B) What
What
- (C) **Who (Correct Alternative)** (Chosen Option)
Who (Correct Alternative) (Chosen Option)
- (D) When
When

Question No. 6 / Question ID 582

Marks: 2.00

What is the meaning of an entry level job?

एंटी लेवल जॉब का क्या मतलब है?

- (A) **It is a starting or junior level job (Correct Alternative)**
यह एक शुरुआती या जूनियर स्तर की नौकरी है (Correct Alternative)
- (B) Security guard
सुरक्षा प्रहरी

- (C) It helps to enter the office (Chosen Option)
यह कार्यालय में प्रवेश करने में मदद करता है (Chosen Option)
- (D) Junior interior designer
जूनियर इंटीरियर डिजाइनर

Question No. 7 / Question ID 561

Marks: 2.00

The expansion of GDP is _____
GDP का विस्तार है।

- (A) Godown Demand Product (Chosen Option)
Godown Demand Product (Chosen Option)
- (B) Giant Domestic Product
Giant Domestic Product
- (C) Grand Demand Product
Grand Demand Product
- (D) **Gross Domestic Product (Correct Alternative)**
Gross Domestic Product (Correct Alternative)

Question No. 8 / Question ID 501

Marks: 2.00

A computer system consists of _____
कंप्यूटर प्रणाली में होते हैं।

- (A) **hardware and software (Correct Alternative)**
हार्डवेयर तथा सॉफ्टवेयर (Correct Alternative)
- (B) mouse and keyboard (Chosen Option)
माउस तथा कीबोर्ड (Chosen Option)
- (C) software and program
सॉफ्टवेयर तथा प्रोग्राम
- (D) circuit diagram
सर्किट डायग्राम (अरेख)

Global iTi YouTube Channel

Question No. 9 / Question ID 472

Marks: 2.00

Which one is a good communication?
कौन सा एक अच्छा संचार है?

- (A) Receiver doesn't listen to sender
प्राप्तकर्ता प्रेषक की नहीं सुनना
- (B) Message is ambiguous
संदेश का अस्पष्ट होना
- (C) Sender attacks receiver
प्रेषक का रिसीवर पर हमला करना
- (D) **Message is clear and direct (Correct Alternative)** (Chosen Option)
संदेश का साफ और स्पष्ट होना (Correct Alternative) (Chosen Option)

Question No. 10 / Question ID 372

Marks: 2.00

The ability to do is _____
..... करने की क्षमता है।

- (A) Experience (Chosen Option)
अनुभव (Chosen Option)
- (B) **Job (Correct Alternative)**
काम (Correct Alternative)
- (C) Knowledge
ज्ञान

- (D) Skill
कौशल

Question No. 11 / Question ID 457

Marks: 2.00

Gesture "biting nails" shows _____
"नाखून काटना" वाला हाव-भाव..... दर्शाता है -

- (A) confidence
आत्मविश्वास
- (B) **insecurity (Correct Alternative)**
इनसिक्योरिटी (Correct Alternative)
- (C) defensiveness
डिफेंसिवनेस
- (D) boredom (Chosen Option)
बोरडम (Chosen Option)

Question No. 12 / Question ID 489

Marks: 2.00

Gender stereotypes can be _____
लिंग रूढ़िवादिता हो सकती है

- (A) **harmful and hurtful (Correct Alternative)**
हानिकारक और दुखदायी (Correct Alternative)
- (B) playful
चंचल
- (C) cheerful
खुश
- (D) personality development (Chosen Option)
व्यक्तित्व विकास (Chosen Option)

Global ITi YouTube Channel

Question No. 13 / Question ID 497

Marks: 2.00

PIN is _____
PIN है।

- (A) Personal Income Number (Chosen Option)
Personal Income Number (Chosen Option)
- (B) Professional Income Number
Professional Income Number
- (C) **Personal Identification Number (Correct Alternative)**
Personal Identification Number (Correct Alternative)
- (D) Professional Identification Number
Professional Identification Number

Question No. 14 / Question ID 387

Marks: 2.00

After receiving interview call, what is the next step?
साक्षात्कार कॉल प्राप्त करने के बाद, अगला कदम क्या है?

- (A) **Appear at interview (Correct Alternative) (Chosen Option)**
साक्षात्कार में में जाये (Correct Alternative) (Chosen Option)
- (B) Send resume
रिज्यूम भेजे
- (C) Send application letter
आवेदन पत्र भेजें
- (D) Prepare the resume
रिज्यूम तैयार करें

Question No. 15 / Question ID 381

Marks: 2.00

1st industrial revolution started in _____
पहली औद्योगिक क्रांति की शुरुआत।

- (A) 20th century
20 वीं सदी
- (B) 21st century
21 वीं सदी
- (C) **18th century (Correct Alternative) (Chosen Option)**
18 वीं सदी (Correct Alternative) (Chosen Option)
- (D) 19th century
19 वीं सदी

Question No. 16 / Question ID 511

Marks: 2.00

In MS Excel, collection of work sheet is known as _____
एमएस एक्सेल में, वर्क शीट के संग्रह को के रूप में जाना जाता है।

- (A) worksheet
वर्कशीट
- (B) excel book
एक्सेल बुक
- (C) sheet work (Chosen Option)
शीट वर्क (Chosen Option)
- (D) **workbook (Correct Alternative)**
वर्कबुक (Correct Alternative)

Global iTi YouTube Channel

Question No. 17 / Question ID 506

Marks: 2.00

CPU consists of _____
CPU में होते हैं।

- (A) Storage device and ALU (Chosen Option)
स्टोरेज डिवाइस और ए.एल.यू. (Chosen Option)
- (B) **Control unit and ALU (Correct Alternative)**
कंट्रोल यूनिट (नियंत्रण इकाई) और ए.एल.यू. (Correct Alternative)
- (C) Input device and control unit
इनपुट डिवाइस और कंट्रोल यूनिट (नियंत्रण इकाई)
- (D) Input and output devices
इनपुट और आउटपुट डिवाइस

Question No. 18 / Question ID 547

Marks: 2.00

A wireless technology that connects a laptop to the internet is called _____ .
एक वायरलेस तकनीक जो लैपटॉप को इंटरनेट से जोड़ती है _____ कहलाती है।

- (A) Source Network
स्रोत नेटवर्क
- (B) Bluetooth
ब्लूटूथ
- (C) Desktop
डेस्कटॉप
- (D) **WiFi (Correct Alternative) (Chosen Option)**
वाई - फाई (Correct Alternative) (Chosen Option)

Question No. 19 / Question ID 552

Marks: 2.00

As compared to small scale business, large scale business require _____
लघु उद्योग की तुलना में, बड़े पैमाने पर व्यवसाय की आवश्यकता है

- (A) small machines and tools (Chosen Option)
छोटी मशीनें और उपकरण (Chosen Option)
- (B) less no. of persons
कम व्यक्तियों की
- (C) **more no. of person (Correct Alternative)**
अधिक व्यक्तियों की (Correct Alternative)
- (D) less no. of capital
कम पूंजी की

Question No. 20 / Question ID 388

Marks: 2.00

Choose suitable "wh" word for the given sentence. " _____ animal do you like?"
दिए गए वाक्य के लिए उपयुक्त "wh" शब्द चुनें। " _____ animal do you like?"

- (A) Why
Why
- (B) **Which (Correct Alternative)**
Which (Correct Alternative)
- (C) Where
Where
- (D) When (Chosen Option)
When (Chosen Option)

Global iTi YouTube Channel

Question No. 21 / Question ID 379

Marks: 2.00

People from all religions or no religions are treated equally means _____
सभी धर्मों या किसी भी धर्म के लोगों के साथ समान व्यवहार नहीं किया जाता हैसेक्युलर देश

- (A) **secular country (Correct Alternative)**
धर्मनिरपेक्ष देश (Correct Alternative)
- (B) religious
धार्मिक
- (C) democratic (Chosen Option)
जनतांत्रिक (Chosen Option)
- (D) non secular
गैर धर्मनिरपेक्ष

Question No. 22 / Question ID 527

Marks: 2.00

What is the default name of newly created folder in windows?
विंडोज में बनाए गए नए फ़ोल्डर का डिफ़ॉल्ट नाम क्या होता है?

- (A) New
न्यू

- (B) **New folder (Correct Alternative)**
न्यू फोल्डर (Correct Alternative)
- (C) Folder
फ़ोल्डर
- (D) Blank (Chosen Option)
ब्लैंक (Chosen Option)

Question No. 23 / Question ID 423

Marks: 2.00

_____ can help me learn English.
_____ मुझे अंग्रेजी सीखने में मदद कर सकता है।

- (A) shyness
शर्म
- (B) fear
डर
- (C) **dedication (Correct Alternative)**
निष्ठा (Correct Alternative)
- (D) anger (Chosen Option)
क्रोध (Chosen Option)

Question No. 24 / Question ID 417

Marks: 2.00

Which one is in passive voice?
निष्क्रिय आवाज में कौन सा है?

- (A) Mohan is painting a house.
Mohan is painting a house.
- (B) She was reading a book. (Chosen Option)
She was reading a book. (Chosen Option)
- (C) **Her birthday was celebrated by us. (Correct Alternative)**
Her birthday was celebrated by us. (Correct Alternative)
- (D) I have seen that movie.
I have seen that movie.

Question No. 25 / Question ID 475

Marks: 2.00

Which one is NOT a benefit of oral communication?
मौखिक संचार (ओरल कम्युनिकेशन) का कौन सा लाभ नहीं है?

- (A) It is direct
It is direct
- (B) It is quick
It is quick
- (C) **It is for record (Correct Alternative)**
It is for record (Correct Alternative)
- (D) Feedback is immediate
Feedback is immediate