

Roll No 230809070862
Registration No R230809070862
Candidate Name SACHIN SANJAY JAISWAR
Module Name FITTER-YEAR 1
Exam Date 31-Aug-2024
Exam Batch 12:15-14:15

Registered Photo



1) TRADE THEORY

Question No. 1 / Question ID 121

Marks: 2.00

Which sheet metal has better appearance than other metals?

कौन सी शीट धातु अन्य धातुओं की तुलना में बेहतर दिखती है?

- (A) Black iron sheet
ब्लैक आयरन शीट
- (B) Aluminium sheet (Chosen Option)
एल्युमिनियम शीट (Chosen Option)
- (C) Lead sheet
लेड शीट
- (D) **Copper sheet (Correct Alternative)**
काँपर शीट (Correct Alternative)

Question No. 2 / Question ID 285

Marks: 2.00

Which material is used to make the jaws of three jaw chuck?

श्री जॉ वाले चक के जॉ बनाने के लिए किस सामग्री का उपयोग किया जाता है?

- (A) Tool steel
उपकरण स्टील
- (B) Medium carbon steel (Chosen Option)
मध्यम कार्बन स्टील (Chosen Option)
- (C) **High carbon steel (Correct Alternative)**
उच्च कार्बन स्टील (Correct Alternative)
- (D) Low carbon steel
कम कार्बन स्टील

Question No. 3 / Question ID 235

Marks: 2.00

Which steel is used for making cold chisels?

कोल्ड चीजल बनाने के लिए किस स्टील का उपयोग किया जाता है?

- (A) **High carbon steel (Correct Alternative)**
उच्च कार्बन स्टील (Correct Alternative)
- (B) Dead mild steel (Chosen Option)
डेड माइल्ड स्टील (Chosen Option)
- (C) Mild steel
हल्का स्टील
- (D) Medium carbon steel
मध्यम कार्बन स्टील

Question No. 4 / Question ID 218

Marks: 2.00

What is the use of "GO" gauge in progressive plug gauge?

प्रोग्रेसिव प्लग गेज में "GO" गेज का उपयोग क्या है?

- (A) To check the upper limit of shaft
शाफ्ट की ऊपरी सीमा की जाँच करने के लिए

Global iTi YouTube Channel

- (B) To check the lower limit of hole (Correct Alternative) (Chosen Option)
होल की निचली सीमा की जाँच करने के लिए (Correct Alternative) (Chosen Option)
- (C) To check the upper limit of hole
होल की ऊपरी सीमा की जाँच करने के लिए
- (D) To check the basic limit of shaft
शाफ्ट की मूल सीमा की जाँच करने के लिए

Question No. 5 / Question ID 158

Marks: 2.00

What is the name of the hand tool shown in the figure?

चित्र में दिखाए गए हाथ के उपकरण का नाम क्या है?

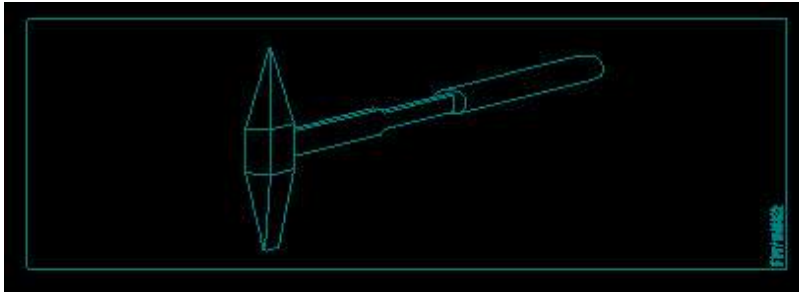
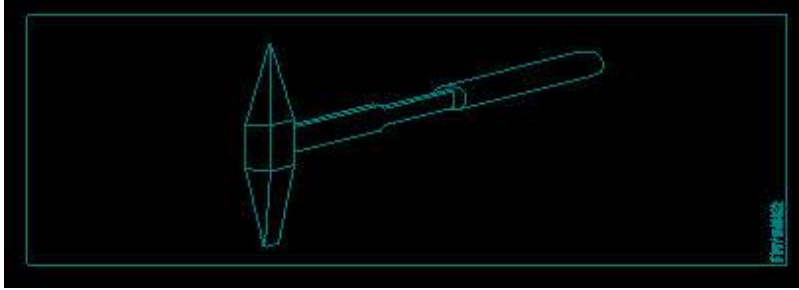

- (A) Ball-pein hammer
बॉल - पीन हैमर
- (B) Straight pein hammer (Chosen Option)
सीधे पीन हैमर (Chosen Option)
- (C) Chipping hammer (Correct Alternative)
चिपिंग हैमर (Correct Alternative)
- (D) Cross-pein hammer
क्रॉस - पीन हैमर

Global iTi YouTube Channel

Question No. 6 / Question ID 322

Marks: 2.00

Which is used as vibration isolation material?

कंपन पृथक्करण सामग्री के रूप में किसका प्रयोग किया जाता है?

- (A) Brass
पीतल
- (B) Rubber (Correct Alternative) (Chosen Option)
रबड़ (Correct Alternative) (Chosen Option)
- (C) Plastic
प्लास्टिक
- (D) Nylon
नायलॉन

Question No. 7 / Question ID 152

Marks: 2.00

Which colour is painted on the acetylene gas cylinders?

एसिटिलीन गैस सिलेंडर पर कौन सा रंग पेंट किया जाता है?

- (A) Blue
नीला
- (B) Black
काला
- (C) **Maroon (Correct Alternative) (Chosen Option)**
मैरून (Correct Alternative) (Chosen Option)
- (D) Green
हरा

Question No. 8 / Question ID 299

Marks: 2.00

Which type of oil is used for extreme cutting conditions of modern tools?

आधुनिक उपकरणों की अत्यधिक कटाई की स्थिति के लिए किस प्रकार के तेल का उपयोग किया जाता है?

- (A) **Sulphurized oil (Correct Alternative)**
सल्फ्युरैज्ड तेल (Correct Alternative)
- (B) Straight mineral oil (Chosen Option)
सीधा खनिज तेल (Chosen Option)
- (C) Soluble mineral oil
घुलनशील खनिज तेल
- (D) Lard oil
चर्बी का तेल

Question No. 9 / Question ID 79

Marks: 2.00

What is the accuracy of a metric outside micrometer?

मीट्रिक आउटसाइड माइक्रोमीटर की सटीकता क्या है?

- (A) 0.002 mm (Chosen Option)
0.002 mm (Chosen Option)
- (B) 0.001 mm
0.001 mm
- (C) **0.01 mm (Correct Alternative)**
0.01 mm (Correct Alternative)
- (D) 0.02 mm
0.02 mm

Global iTi YouTube Channel

Question No. 10 / Question ID 168

Marks: 2.00

Why cylinder keys are not removed from the cylinder while welding?

वेल्डिंग करते समय सिलेंडर की चाबियाँ सिलेंडर से क्यों नहीं निकाली जाती हैं?

- (A) To prevent gas leak
गैस रिसाव को रोकने के लिए
- (B) **To close quickly in case of fire (Correct Alternative) (Chosen Option)**
आग के मामले में जल्दी से बंद करने के लिए (Correct Alternative) (Chosen Option)
- (C) To open and close frequently
बार-बार खोलना और बंद करने के लिए
- (D) To adjust the gas supply
गैस आपूर्ति को समायोजित करने के लिए

Question No. 11 / Question ID 32

Marks: 2.00

Which ensures personal safety?

कौन-सा व्यक्तिगत सुरक्षा सुनिश्चित करता है?

- (A) **Concentrating on your work (Correct Alternative) (Chosen Option)**
अपने काम पर ध्यान केंद्रित करना (Correct Alternative) (Chosen Option)

- (B) Keeping the machine clean
मशीन को साफ रखना
- (C) Keeping the tools at their proper place
टूल्स को उनके उचित स्थान पर रखना
- (D) Keeping the gang way and floor clean
गैंगवे और फर्श को साफ रखना

Question No. 12 / Question ID 26

Marks: 2.00

What is the name of the file shown in the figure?

चित्र में दिखाए गए फ़ाइल का नाम क्या है?

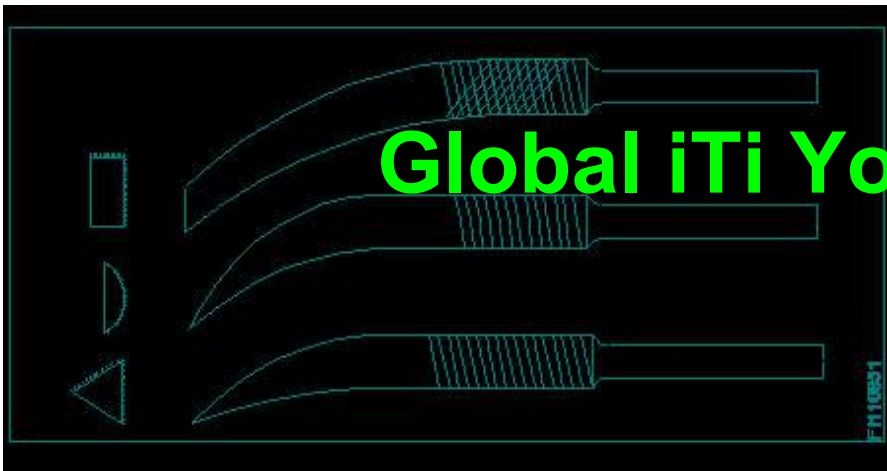
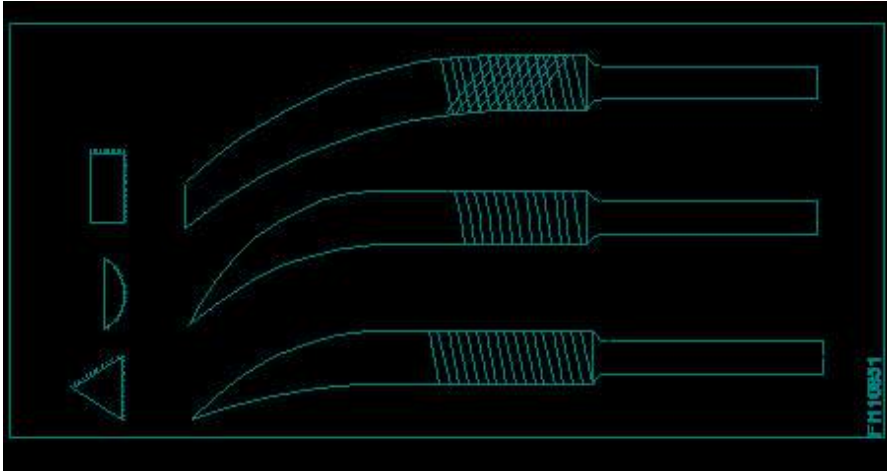

- (A) Mill saw file
मिल साँ फाइल
- (B) Crossing file
क्रासिंग फाइल
- (C) Barrot file
बर्रोट फाइल
- (D) **Riffler file (Correct Alternative)** (Chosen Option)
रिफ्लेर फाइल (Correct Alternative) (Chosen Option)

Question No. 13 / Question ID 310

Marks: 2.00

Which is the advantage of Total Productive Maintenance?

टोटल प्रोडक्टिव मंटेनेंस का कौन सा लाभ है?

- (A) Supply defective goods to the customers
ग्राहकों को दोषपूर्ण सामानों की सप्लाई करना
- (B) Unscheduled maintenance
अनिर्धारित रखरखाव

- (C) **Reduces maintenance cost (Correct Alternative)**
रखरखाव लागत कम कर देता है (Correct Alternative)
- (D) Produces goods without increasing product quality (Chosen Option)
उत्पाद की गुणवत्ता को बिना बढ़ाये वस्तुओं का उत्पादन करता है (Chosen Option)

Question No. 14 / Question ID 62

Marks: 2.00

Which part of the universal surface gauge holds the scriber?

यूनिवर्सल सरफेस गेज का कौन सा हिस्सा स्क्राइबर को पकड़ता है?

- (A) **Snug (Correct Alternative) (Chosen Option)**
संग (Correct Alternative) (Chosen Option)
- (B) Fine adjustment screw
फाइन एडजस्टमेंट स्कू
- (C) Rocker arm
रॉकर आर्म
- (D) Guide pin
गाइड पिन

Question No. 15 / Question ID 36

Marks: 2.00

What is the name of the part marked as 'X' shown in the figure?

आकृति में दिखाए गए 'X' से चिह्नित भाग का नाम क्या है?

Global iTi YouTube Channel

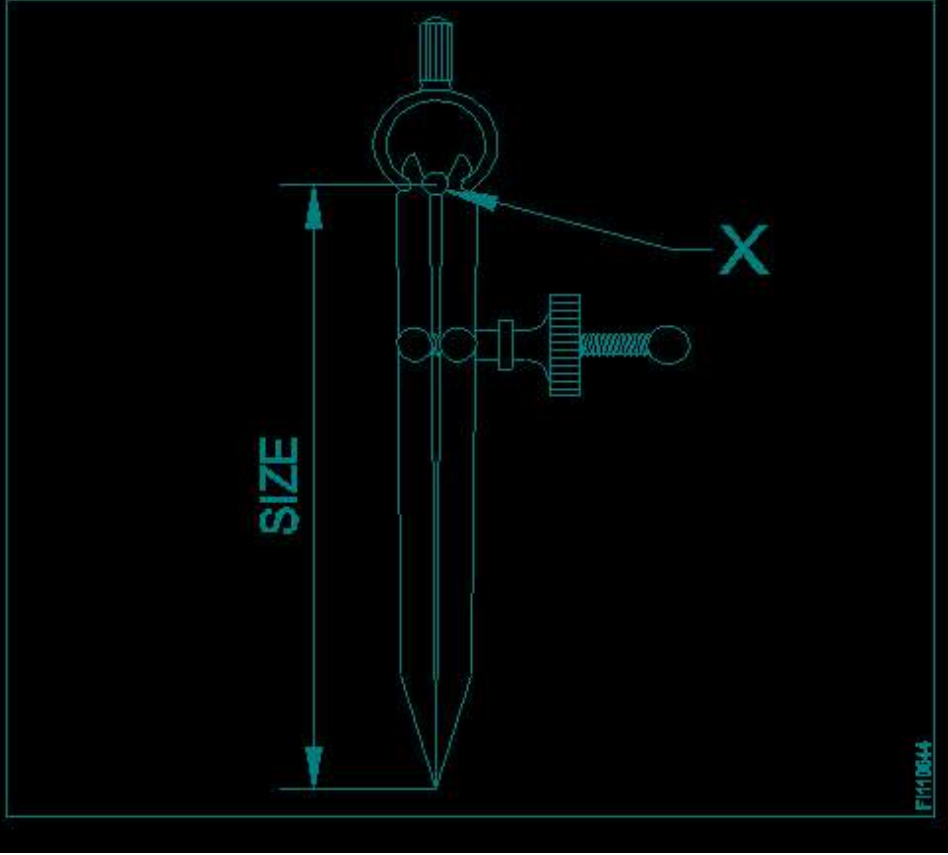

F110644

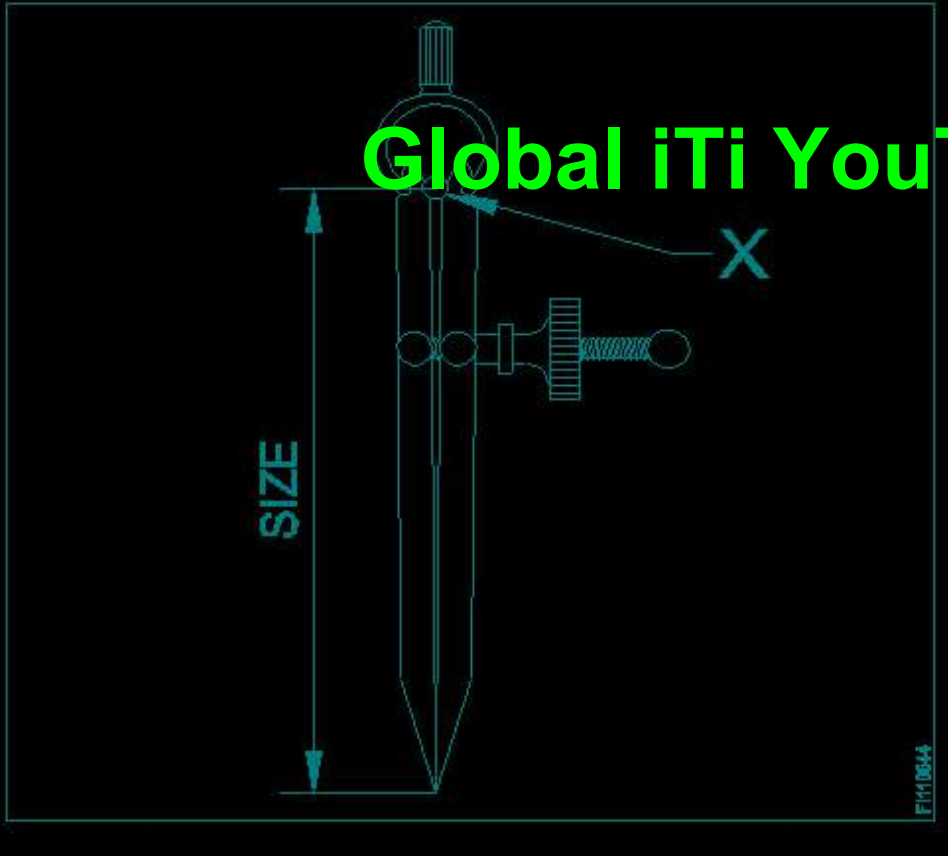

F110644

- (A) Leg
लेग
- (B) Peg
पेग
- (C) Washer
वाँशर
- (D) **Fulcrum (Correct Alternative)** (Chosen Option)
फलक़रम (Correct Alternative) (Chosen Option)

What is the name of the part marked as 'X' shown in the figure?

चित्र में दिखाए गए 'X' से चिह्नित भाग का नाम क्या है?

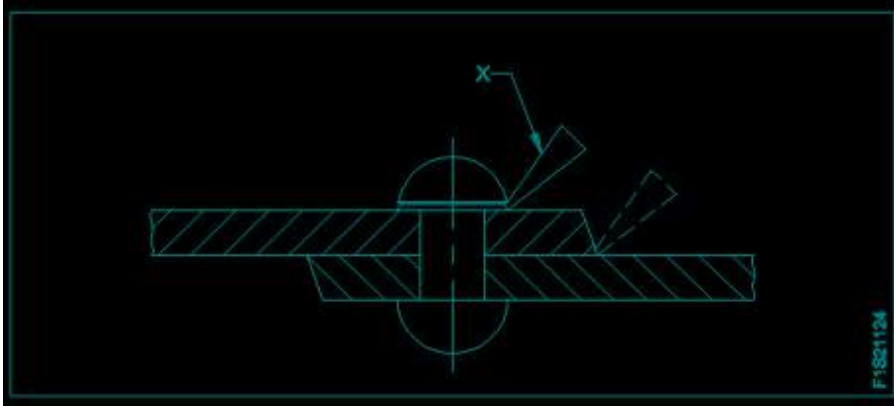
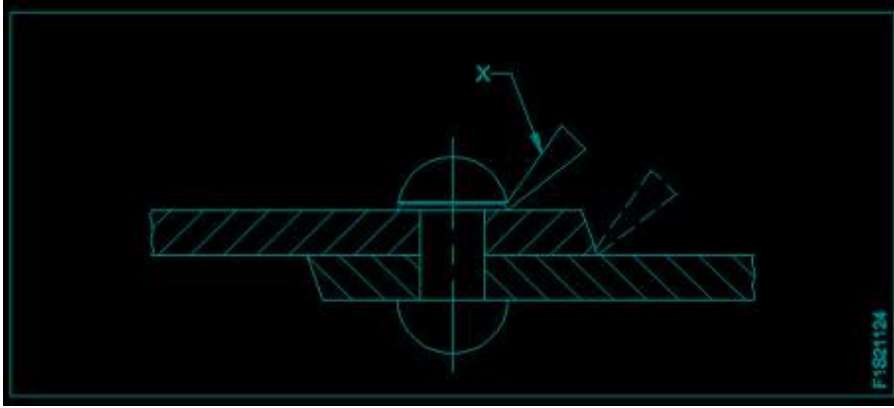

- (A) Rivet set
रिवेट सेट
- (B) Dolly
डॉली
- (C) **Caulking tool (Correct Alternative) (Chosen Option)**
काँकिंग टूल (Correct Alternative) (Chosen Option)
- (D) Fullering tool
फुल्लेरिंग टूल

Global iTi YouTube Channel

Which part of the vernier micrometer is marked with vernier scale graduation?

वर्नियर माइक्रोमीटर का कौन सा भाग वर्नियर स्केल ग्रेजुएशन से चिह्नित होता है?

- (A) Frame
फ्रेम
- (B) Thimble (Chosen Option)
थिंबल (Chosen Option)
- (C) Anvil
एनविल
- (D) **Barrel (Correct Alternative)**
बैरल (Correct Alternative)

Which metal property can resist the effect of tensile forces without any rupture?

कौन सा धातु गुण बिना किसी टूट-फूट के तन्व्यता बलों के प्रभाव का प्रतिरोध कर सकता है?

- (A) Malleability
मैलीएबिलिटी

- (B) **Tenacity (Correct Alternative)**
 टनैसिटी (Correct Alternative)
- (C) Elasticity
 इलैस्टिसिटी
- (D) Ductility (Chosen Option)
 डक्टिलिटी (Chosen Option)

Question No. 19 / Question ID 234

Marks: 2.00

Which is the purest form of an iron?

लोहे का सबसे शुद्ध रूप कौन सा है?

- (A) Grey cast iron
 ग्रे कच्चा लोहा
- (B) Pig iron
 पिग आयरन
- (C) **Wrought iron (Correct Alternative)**
पिटवाँ लोहा (Correct Alternative)
- (D) Cast iron (Chosen Option)
 कच्चा लोहा (Chosen Option)

Question No. 20 / Question ID 90

Marks: 2.00

What is the reading of the outside micrometer 50mm to 75mm shown in the figure?

चित्र में दिखाए गए बाहरी माइक्रोमीटर 50 मिमी से 75 मिमी की रीडिंग क्या है?

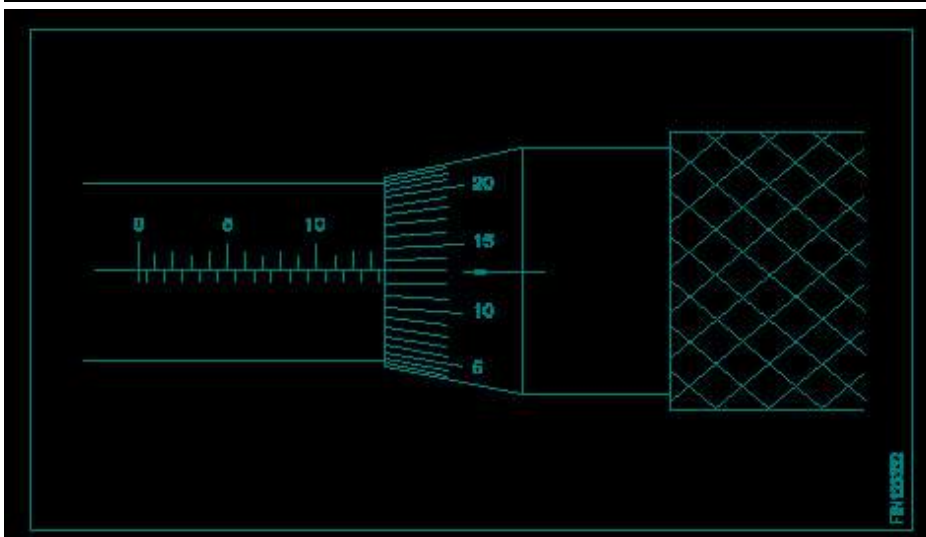
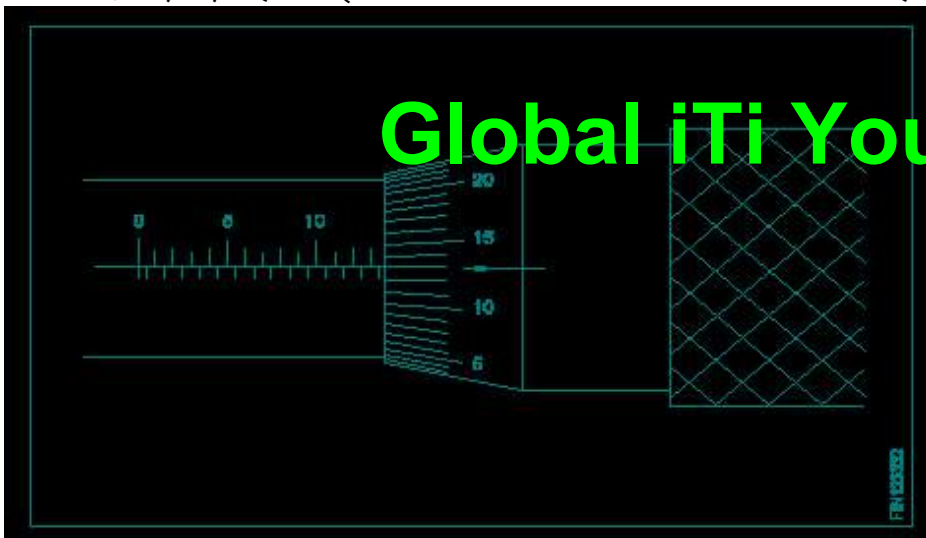

- (A) 63.00 mm (Chosen Option)
 63.00 mm (Chosen Option)

Global iTi YouTube Channel

- (B) 63.36 mm
63.36 mm
- (C) **63.63 mm (Correct Alternative)**
63.63 mm (Correct Alternative)
- (D) 63.13 mm
63.13 mm

Question No. 21 / Question ID 284

Marks: 2.00

Which type of operation is carried out shown in the figure?

चित्र में दिखाए गए किस प्रकार का ऑपरेशन किया जाता है?

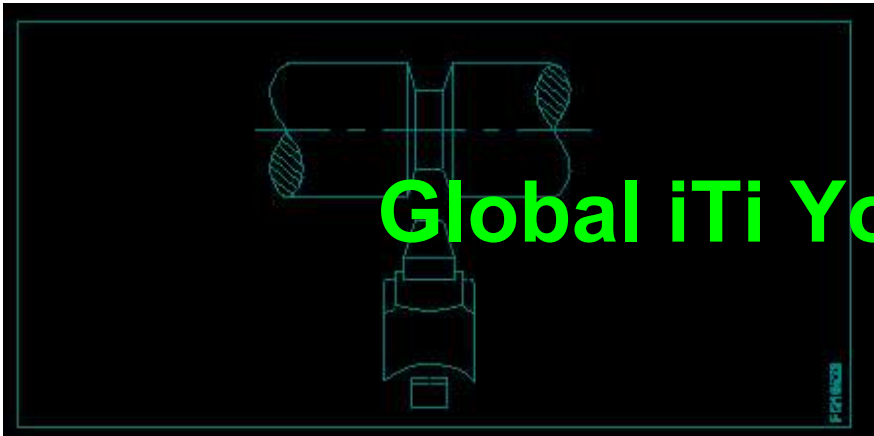
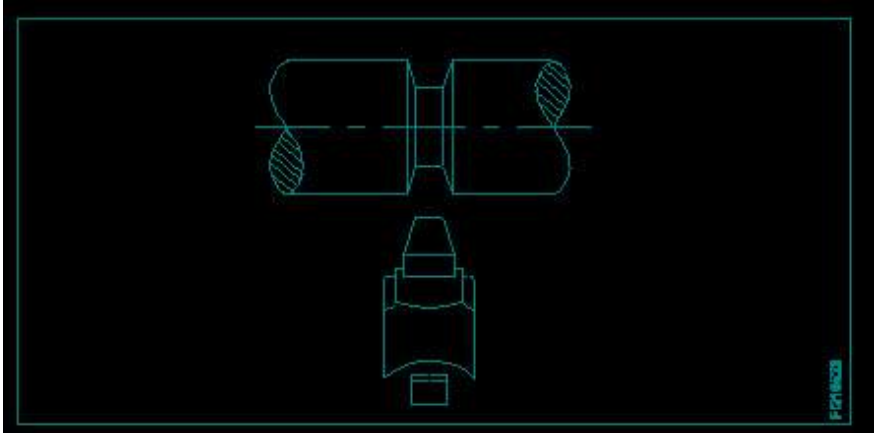

Global iTi YouTube Channel

- (A) Straight groove (Chosen Option)
सीधी ग़ुव (Chosen Option)
- (B) Round groove
गोल ग़ुव
- (C) Square groove
चौकोर ग़ुव
- (D) **Vee groove (Correct Alternative)**
वी ग़ुव (Correct Alternative)

Question No. 22 / Question ID 129

Marks: 2.00

Which metal is used to make radius gauge?

रेडियस गेज बनाने के लिए किस धातु का उपयोग किया जाता है?

- (A) Aluminium sheet
एल्यूमीनियम शीट
- (B) **Hardened sheet metal (Correct Alternative)** (Chosen Option)
कठोर शीट मेटल (Correct Alternative) (Chosen Option)
- (C) Mild steel sheet
माइल्ड स्टील शीट

- (D) Copper sheet
काँपर शीट

Question No. 23 / Question ID 113

Marks: 2.00

What is the name of the warning sign shown in the figure?

चित्र में दिखाए गए चेतावनी चिह्न का नाम क्या है?



- (A) Risk of ionizing radiation
आयनीकृत विकिरण का खतरा
- (B) Risk of electric shock
बिजली के झटके का खतरा
- (C) Risk of explosion
विस्फोट का खतरा
- (D) **Risk of fire (Correct Alternative)** (Chosen Option)
आग लगने का खतरा (Correct Alternative) (Chosen Option)

Global iTi YouTube Channel

Question No. 24 / Question ID 244

Marks: 2.00

Which alloy is used for coating on steel sheets of food containers?

खाद्य कंटेनरों की स्टील शीट पर कोटिंग के लिए किस मिश्र धातु का उपयोग किया जाता है?

- (A) Copper
ताँबा
- (B) Bronze (Chosen Option)
पीतल (Chosen Option)
- (C) Lead
लेड
- (D) **Tin (Correct Alternative)**
टिन (Correct Alternative)

Question No. 25 / Question ID 213

Marks: 2.00

Which bond is used in the grinding wheel of grinding mill rolls?

ग्राइंडिंग मिल रोल के ग्राइंडिंग व्हील में किस बॉन्ड का उपयोग किया जाता है?

- (A) Resinoid bond
रेज़िनोइड बॉन्ड
- (B) Silicate bond (Chosen Option)
सिलिकेट बॉन्ड (Chosen Option)
- (C) Vitriified bond
विट्रिफ़ाइड बॉन्ड

- (D) Shellac bond (Correct Alternative)
शैलैक बॉन्ड (Correct Alternative)

Question No. 26 / Question ID 288

Marks: 2.00

What is the shape of the knuckle thread?

नकल थ्रेड का आकृति क्या है?

- (A) Saw tooth
साँ दूथ
- (B) Square (Chosen Option)
वर्ग (Chosen Option)
- (C) Trapezoid
ट्रेपोज़ॉइड
- (D) Round (Correct Alternative)
गोल (Correct Alternative)

Question No. 27 / Question ID 101

Marks: 2.00

Which stake is used to form an arc of a circle bevelled along one side?

एक पक्ष के साथ एक सर्कल के चाप को बनाने के लिए किस स्टेक का उपयोग किया जाता है?

- (A) Half moon stake (Correct Alternative) (Chosen Option)
हाफ मून स्टेक (Correct Alternative) (Chosen Option)
- (B) Hatchet stake
हैचिट स्टेक
- (C) Beak iron
बीक या बिक आयरन
- (D) Funnel stake
फनल स्टेक

Global iTi YouTube Channel

Question No. 28 / Question ID 72

Marks: 2.00

Which mechanical property of metal extends in all directions without rupturing during hammering?

धातु का कौन सा यांत्रिक गुण हथौड़ा मारने के दौरान बिना टूटे सभी दिशाओं में फैलता है?

- (A) Elasticity
प्रत्यास्थता
- (B) Fusibility (Chosen Option)
गलनीयता (Chosen Option)
- (C) Ductility
तन्यता
- (D) Malleability (Correct Alternative)
आघातवर्धनीयता (Correct Alternative)

Question No. 29 / Question ID 282

Marks: 2.00

What is the name of the part marked as 'X' shown in the figure?

चित्र में दिखाए गए 'X' से चिह्नित भाग का नाम क्या है?

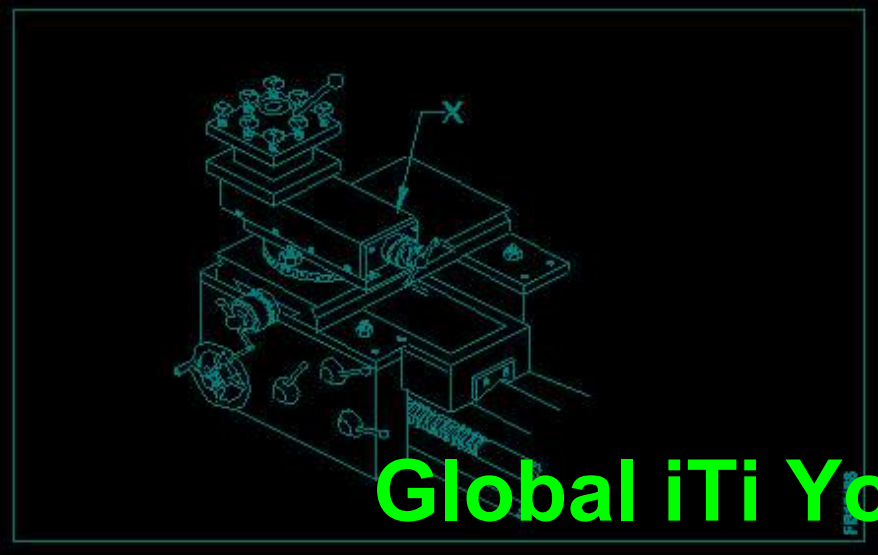
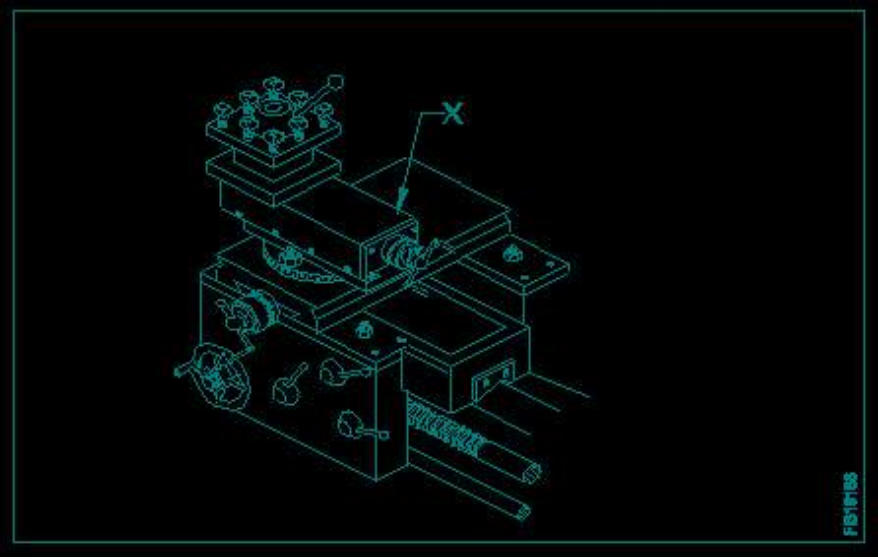

Global iTi YouTube Channel

- (A) Cross slide
क्रॉस स्लाइड
- (B) Saddle lock
सैडल लॉक
- (C) **Top slide (Correct Alternative)** (Chosen Option)
टॉप स्लाइड (Correct Alternative) (Chosen Option)
- (D) Tool post
टूल पोस्ट

Question No. 30 / Question ID 116

Marks: 2.00

What is the name of the gauge shown in the figure?

चित्र में दिखाए गए गेज का नाम क्या है?"

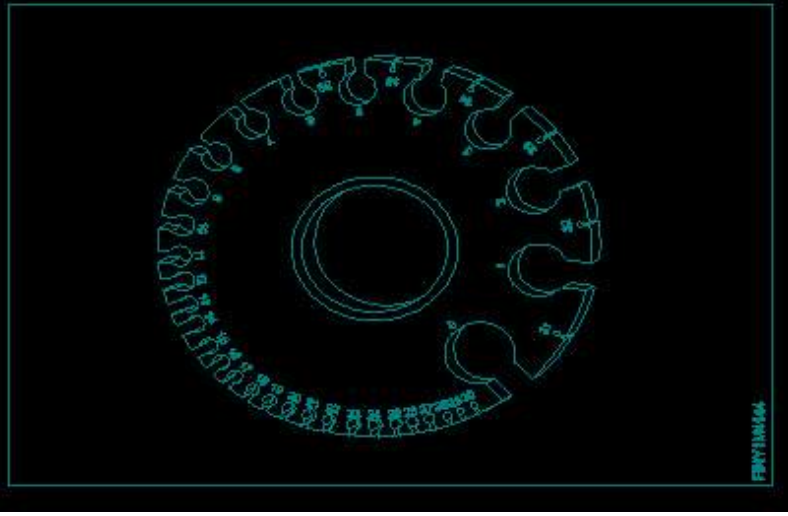

Global iTi YouTube Channel

- (A) **Standard wire gauge (Correct Alternative)** (Chosen Option)
मानक तार गेज (Correct Alternative) (Chosen Option)
- (B) Feeler gauge
फीलर गेज
- (C) Screw pitch gauge
स्कू पिच गेज
- (D) Radius gauge
त्रिज्या गेज

Question No. 31 / Question ID 186

Marks: 2.00

Which angle is determined by the helix angle in the drill bit?
ड्रिल बिट में हेलिक्स एंगल द्वारा कौन सा एंगल निर्धारित किया जाता है?

- (A) **Rake angle (Correct Alternative)**
रेक एंगल (Correct Alternative)
- (B) Chisel angle
चीजल एंगल
- (C) Point angle
पॉइंट एंगल
- (D) Clearance angle (Chosen Option)
क्लीयरेंस एंगल (Chosen Option)

Question No. 32 / Question ID 10

Marks: 2.00

Which chisel is used for cutting oil grooves?
आयल ग्रुव्स को काटने के लिए किस छेनी का उपयोग किया जाता है?

- (A) Diamond point chisel (Chosen Option)
डायमंड पॉइंट छेनी (Chosen Option)
- (B) Flat chisel
पलैट छेनी
- (C) **Half round nose chisel (Correct Alternative)**
हाफ राउंड नोज छेनी (Correct Alternative)
- (D) Web chisel
वेब छेनी

Question No. 33 / Question ID 22

Marks: 2.00

Which marking media is poisonous?

कौन सा मार्किंग मीडिया जहरीला है?

- (A) Cellulose lacquer
सेल्यूलोज लैकर
- (B) White wash
वाइट वाश
- (C) **Copper sulphate (Correct Alternative) (Chosen Option)**
काँपर सल्फेट (Correct Alternative) (Chosen Option)
- (D) Prussian blue
प्रशियन ब्लू

Question No. 34 / Question ID 87

Marks: 2.00

What is the name of the part marked as 'X' shown in the figure?

चित्र में दिखाए गए 'X' से चिह्नित भाग का नाम क्या है?

Global iTi YouTube Channel

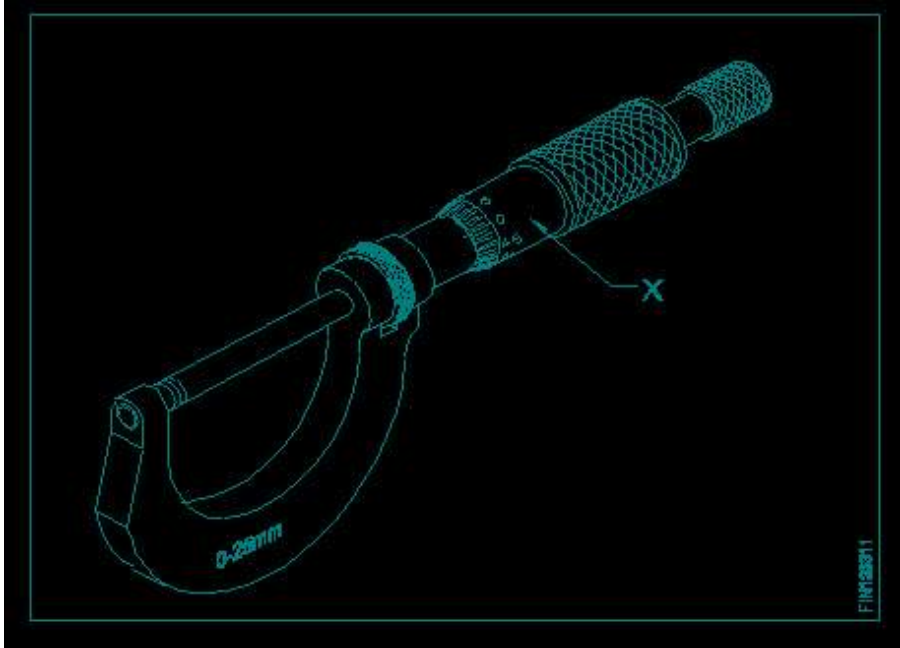

Global iTi YouTube Channel

- (A) Spindle lock
स्पिंडल लॉक
- (B) Sleeve
स्लीव
- (C) Spindle
स्पिंडल
- (D) **Thimble (Correct Alternative)** (Chosen Option)
थिम्बल (Correct Alternative) (Chosen Option)

Question No. 35 / Question ID 181

Marks: 2.00

Which process refers to the finishing of drilled hole?
कौन सी प्रक्रिया ड्रिल किए गए होल की फिनिशिंग को संदर्भित करती है?

- (A) Spot facing
स्पॉट फेसिंग
- (B) **Reaming (Correct Alternative)** (Chosen Option)
रीमिंग (Correct Alternative) (Chosen Option)
- (C) Counter sinking
काउंटर सिंकिंग

- (D) Counter boring
काउंटर बोरिंग

Question No. 36 / Question ID 201

Marks: 2.00

What is the name of the die shown in the figure ?

चित्र में दिखाए गए डाई का नाम क्या है?

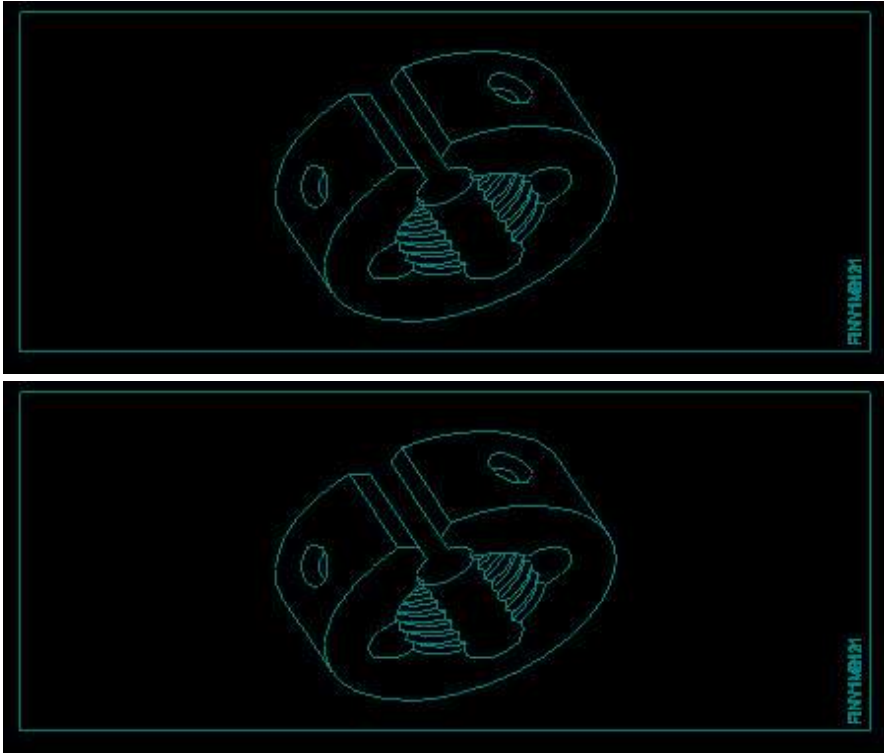

- (A) Adjustable screw plate die
एडजस्टेबल स्कू प्लेट डाई
- (B) Half die
हाफ डाई
- (C) **Circular split die (Correct Alternative)** (Chosen Option)
गोलाकार स्प्लिट डाई (Correct Alternative) (Chosen Option)
- (D) Die nut
डाई नट

Global iTi YouTube Channel

Question No. 37 / Question ID 262

Marks: 2.00

Which mechanism is used in the lever type dial test indicator?

लीवर टाइप डायल टेस्ट इंडिकेटर में किस तंत्र का उपयोग किया जाता है?

- (A) Pawl and ratchet
पॉवल और रैचेट
- (B) Worm and worm wheel (Chosen Option)
वार्म और वार्म व्हील (Chosen Option)
- (C) Rack and pinion
रैक और पिनियन
- (D) **Lever and scroll (Correct Alternative)**
लीवर और स्क्रॉल (Correct Alternative)

Question No. 38 / Question ID 135

Marks: 2.00

Which type of material is used to make solder?

सोल्डर बनाने के लिए किस प्रकार की सामग्री का उपयोग किया जाता है?

- (A) Non metallic element
गैर धातु तत्व

- (B) Welding rod
वेल्डिंग रॉड
- (C) **Pure metal or alloy (Correct Alternative)** (Chosen Option)
शुद्ध धातु या मिश्र धातु (Correct Alternative) (Chosen Option)
- (D) Synthetic element
सिंथेटिक तत्व

2) WORKSHOP CALCULATION SCIENCE

Question No. 1 / Question ID 341

Marks: 2.00

What is the flow of electrons in any conductor?

किसी कंडक्टर में इलेक्ट्रॉन का प्रवाह क्या होता है?

- (A) Power
शक्ति
- (B) **Current (Correct Alternative)** (Chosen Option)
धारा (Correct Alternative) (Chosen Option)
- (C) Resistance
प्रतिरोध
- (D) Voltage
वोल्टेज

Question No. 2 / Question ID 336

Marks: 2.00

How many watts for 1 horse power in British system?

ब्रिटिश सिस्टम में, 1 हॉर्स पावर में कितने वाट्स होते हैं?

- (A) 756 watts
756 watts
- (B) 736 watts
736 watts
- (C) **746 watts (Correct Alternative)** (Chosen Option)
746 watts (Correct Alternative) (Chosen Option)
- (D) 726 watts
726 watts

Global iTi YouTube Channel

Question No. 3 / Question ID 344

Marks: 2.00

What is the ratio of mechanical advantage to the velocity ratio of a simple machine?

एक साधारण मशीन के वेग अनुपात में यांत्रिक लाभ का अनुपात क्या है?

- (A) **Efficiency (Correct Alternative)** (Chosen Option)
एफिशिएंसी (Correct Alternative) (Chosen Option)
- (B) Load
लोड
- (C) Power
पावर
- (D) Effort
एफर्ट

Question No. 4 / Question ID 335

Marks: 2.00

What is the ratio of power output to power input?

शक्ति आउटपुट और शक्ति इनपुट का अनुपात क्या होता है?

- (A) Energy
ऊर्जा

- (B) **Efficiency (Correct Alternative)** (Chosen Option)
दक्षता (Correct Alternative) (Chosen Option)
- (C) Acceleration
त्वरण
- (D) Work
कार्य

Question No. 5 / Question ID 340

Marks: 2.00

Which is the unit of current?

धारा की इकाई क्या है?

- (A) Volt
वोल्ट
- (B) **Ampere (Correct Alternative)** (Chosen Option)
एम्पियर (Correct Alternative) (Chosen Option)
- (C) Ohm
ओम
- (D) Watt
वाट

Question No. 6 / Question ID 343

Marks: 2.00

What is the area of a rectangle, whose length and breadth are 10cm and 8cm respectively?

एक आयत का क्षेत्रफल क्या होगा, जिसकी लम्बाई एवं चौड़ाई क्रमशः 10 से.मी. एवं 8 से.मी. हैं?

- (A) 75 cm²
75 cm²
- (B) 85 cm²
85 cm²
- (C) 90 cm²
90 cm²
- (D) **80 cm² (Correct Alternative)** (Chosen Option)
80 cm² (Correct Alternative) (Chosen Option)

Global iTi YouTube Channel

3) ENGINEERING DRAWING

Question No. 1 / Question ID 353

Marks: 2.00

Identify the conventional symbol of material?

सामग्री के पारंपरिक प्रतीक को पहचानें?



- (A) Lead
लेड
- (B) **Steel (Correct Alternative) (Chosen Option)**
इस्पात (Correct Alternative) (Chosen Option)
- (C) Glass
कांच
- (D) Porcelain
चीनी मिट्टी

Global iTi YouTube Channel

Question No. 2 / Question ID 362

Marks: 2.00

Identify the name of tool?

उपकरण का नाम पहचानें?

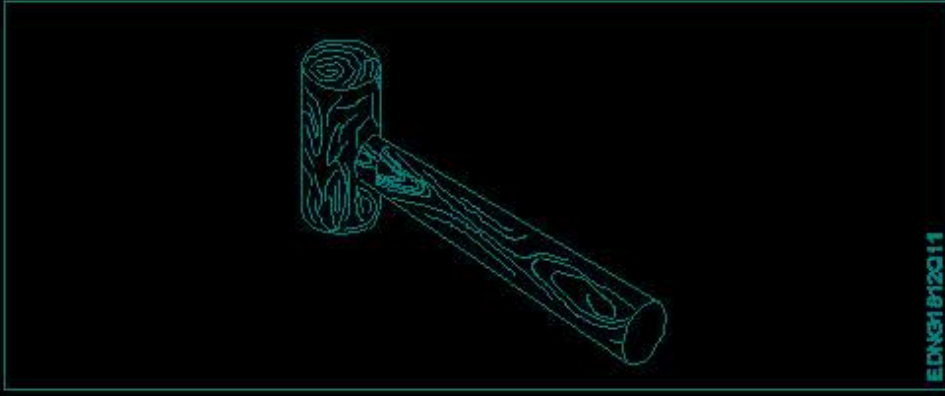
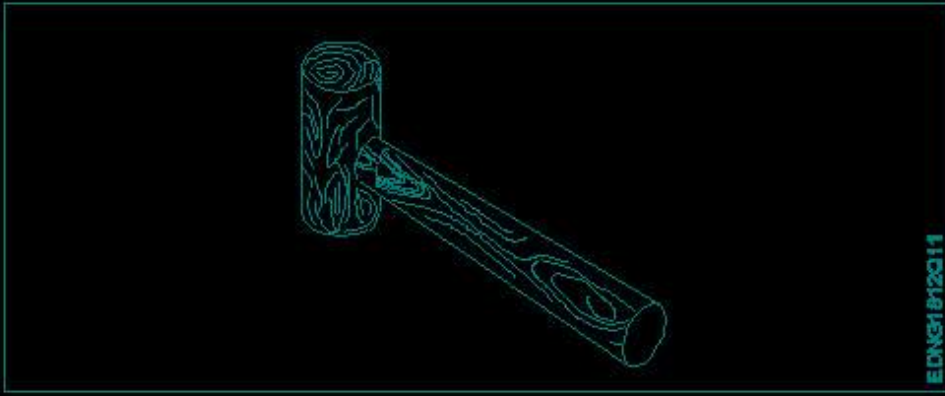

- (A) Staright pein hammer
स्ट्रेट पीन हैमर
- (B) Ball pein hammer
बॉल पीन हैमर
- (C) Cross pein hammer
क्रॉस पीन हैमर
- (D) **Mallet (Correct Alternative) (Chosen Option)**
लकड़ी का हथौड़ा (Correct Alternative) (Chosen Option)

Global iTi YouTube Channel

Question No. 3 / Question ID 348

Marks: 2.00

Identify the conventional symbol of material?

चित्र में दिखाए गए सामग्री के पारंपरिक प्रतीक का पता लगाएं?

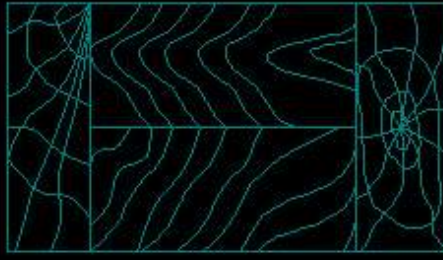

EDNG1811002

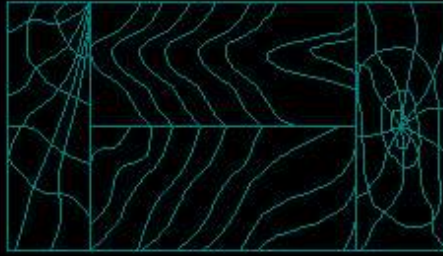

EDNG1811002

- (A) Glass
कांच
- (B) Lead
लेड
- (C) **Wood (Correct Alternative)** (Chosen Option)
लकड़ी (Correct Alternative) (Chosen Option)
- (D) Paper
कागज़

Global iTi YouTube Channel

Question No. 4 / Question ID 360

Marks: 2.00

Identify the name of tool?

उपकरण का नाम पहचानें?

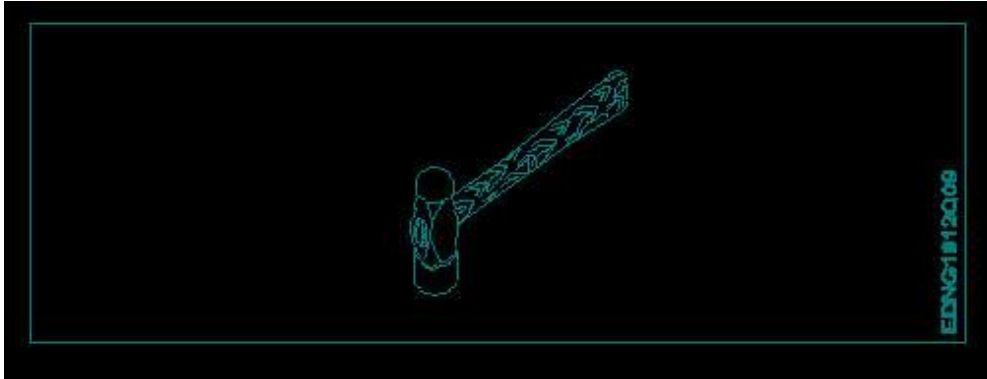
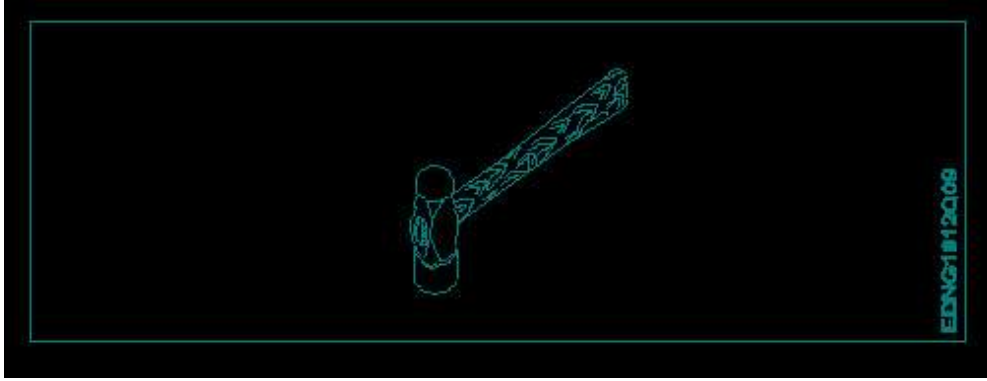

- (A) **Ball pein hammer (Correct Alternative)** (Chosen Option)
बॉल पीन हैमर (Correct Alternative) (Chosen Option)
- (B) Sledge hammer
स्लेज हैमर
- (C) Cross pein hammer
क्रॉस पीन हैमर
- (D) Straight pein hammer
सीधे पीन हथौड़ा

Global iTi YouTube Channel

Question No. 5 / Question ID 355

Marks: 2.00

Identify the conventional symbol of material?

सामग्री के पारंपरिक प्रतीक को पहचानें?

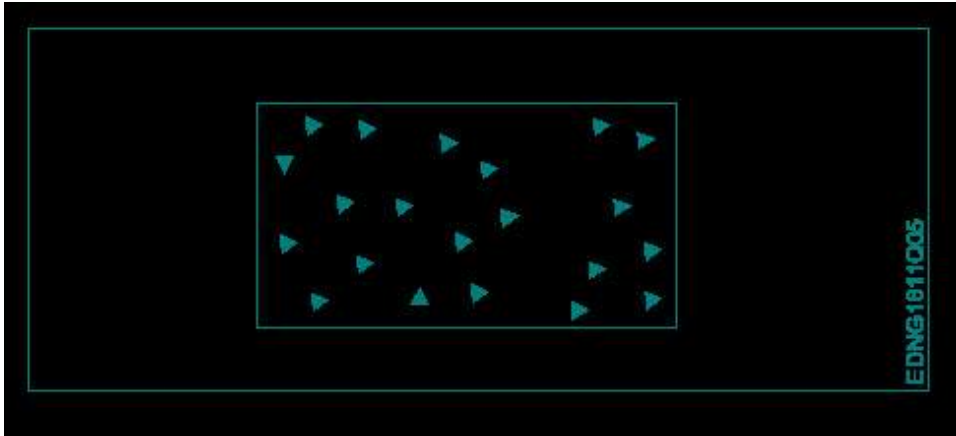
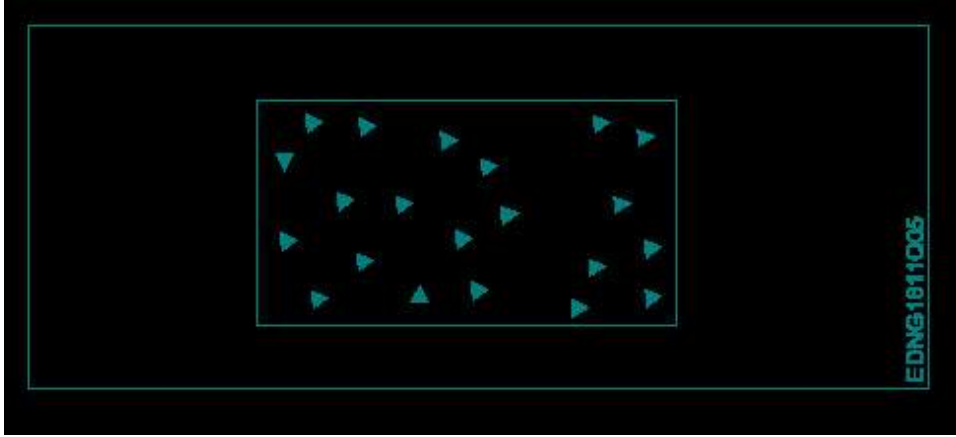

- (A) Glass
कांच
- (B) **Concrete (Correct Alternative) (Chosen Option)**
ठोस (Correct Alternative) (Chosen Option)
- (C) Steel
इस्पात
- (D) Wood
लकड़ी

Global ITi YouTube Channel

Question No. 6 / Question ID 368

Marks: 2.00

Which arrow head is correct as per standard?

मानक के अनुसार कौन सा तीर शीर्ष सही है?

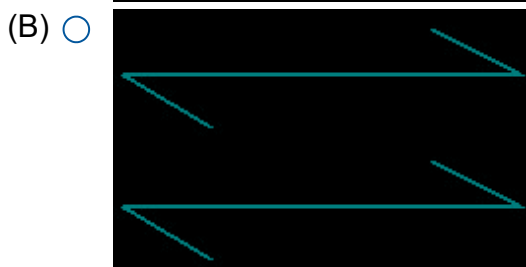
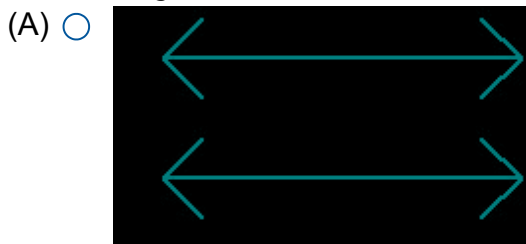

(C)

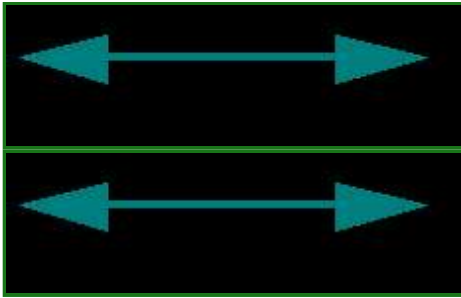

(Correct Alternative) (Chosen Option)

(Correct Alternative) (Chosen Option)

(D)

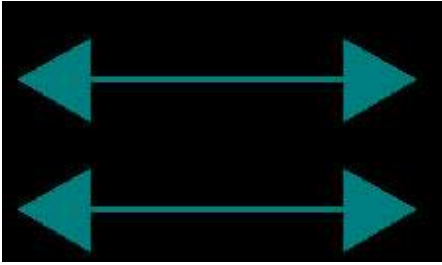

4) EMPLOYABILITY SKILLS

Question No. 1 / Question ID 478

Marks: 2.00

Which one is NOT an element of 3P's of public speaking?

निम्न में से कौन पब्लिक स्पीकिंग के 3 P का तत्व नहीं है?

- (A) Prepare
Prepare
- (B) **Posses (Correct Alternative) (Chosen Option)**
Posses (Correct Alternative) (Chosen Option)
- (C) Perform
Perform
- (D) Practice
Practice

Global iTi YouTube Channel

Question No. 2 / Question ID 457

Marks: 2.00

Gesture "biting nails" shows _____

"नाखून काटना" वाला हाव-भाव..... दर्शाता है -

- (A) boredom
बोरडम
- (B) **insecurity (Correct Alternative) (Chosen Option)**
इनसिक्योरिटी (Correct Alternative) (Chosen Option)
- (C) defensiveness
डिफेंसिवनेस
- (D) confidence
आत्मविश्वास

Question No. 3 / Question ID 423

Marks: 2.00

_____ can help me learn English.

_____ मुझे अंग्रेजी सीखने में मदद कर सकता है।

- (A) fear
डर
- (B) anger
क्रोध
- (C) **dedication (Correct Alternative)** (Chosen Option)
निष्ठा (Correct Alternative) (Chosen Option)
- (D) shyness
शर्म

Question No. 4 / Question ID 374

Marks: 2.00

Jobs that have become outdated in the past 5 years _____
..... नौकरियां जो पिछले 5 वर्षों में पुरानी हो गई हैं।

- (A) ola
ओला
- (B) **STD booth (Correct Alternative)** (Chosen Option)
STD बूथ (Correct Alternative) (Chosen Option)
- (C) swiggy
Swiggy
- (D) uber
उबेर

Question No. 5 / Question ID 427

Marks: 2.00

When someone says 'Thank you' we should reply and say _____.
जब कोई 'Thank you (धन्यवाद)' कहता है तो हमें जवाब देना चाहिए और _____ कहना चाहिए।

- (A) Thank you.
शुक्रिया
- (B) How are you?
आप कैसे हैं?
- (C) **You're welcome. (Correct Alternative)** (Chosen Option)
आपका स्वागत है (Correct Alternative) (Chosen Option)
- (D) Bye-bye
बाई-बाई

Global iTi YouTube Channel

Question No. 6 / Question ID 392

Marks: 2.00

Choose the correct tense of the verb. "I _____ music when I was child"
क्रिया का सही काल चुनें। "I _____ music when I was child"

- (A) **had learnt (Correct Alternative)**
had learnt (Correct Alternative)
- (B) will learn
will learn
- (C) learn (Chosen Option)
learn (Chosen Option)
- (D) am learning
am learning

Question No. 7 / Question ID 525

Marks: 2.00

What is shortcut key for "Paste" command?
"पेस्ट" कमांड के लिए शॉर्टकट की (कुंजी) क्या है?

- (A) **Ctrl + V (Correct Alternative)** (Chosen Option)
Ctrl + V (Correct Alternative) (Chosen Option)

- (B) Ctrl + C
Ctrl + C
- (C) Ctrl + X
Ctrl + X
- (D) Ctrl + A
Ctrl + A

Question No. 8 / Question ID 377

Marks: 2.00

_____ is a brief statement about purpose and principles of the Constitution.
.....संविधान के उद्देश्य और सिद्धांतों के बारे में संक्षिप्त विवरण है।

- (A) Syllabus (Chosen Option)
पाठ्यक्रम (Chosen Option)
- (B) Module
मापांक
- (C) **The Preamble (Correct Alternative)**
प्रस्तावना (Correct Alternative)
- (D) Unit
इकाई

Question No. 9 / Question ID 380

Marks: 2.00

_____ is major changes takes place in manufacturing.
.....मैन्युफैक्चरिंग में प्रमुख परिवर्तन होते हैं।

- (A) Water revolution
जल क्रांति
- (B) **Industry revolution (Correct Alternative) (Chosen Option)**
उद्योग क्रांति (Correct Alternative) (Chosen Option)
- (C) Green revolution
हरित क्रांति
- (D) Food revolution
खाद्य क्रांति

Question No. 10 / Question ID 532

Marks: 2.00

Which one is a cyber crime?
कौन एक साइबर अपराध है?

- (A) Online purchasing
ऑनलाइन पचेजिंग (खरीद)
- (B) Sending email
ईमेल भेजना
- (C) Chatting with friends
मित्रों से चैटिंग (गपशप)
- (D) **Online gambling (Correct Alternative) (Chosen Option)**
ऑनलाइन गैम्बलिंग (जुआ) (Correct Alternative) (Chosen Option)

Question No. 11 / Question ID 475

Marks: 2.00

Which one is NOT a benefit of oral communication?
मौखिक संचार (ओरल कम्युनिकेशन) का कौन सा लाभ नहीं है?

- (A) Feedback is immediate
Feedback is immediate
- (B) It is direct (Chosen Option)
It is direct (Chosen Option)

(C) It is for record (Correct Alternative)
It is for record (Correct Alternative)

(D) It is quick
It is quick

Question No. 12 / Question ID 435

Marks: 2.00

_____ are the qualities that are considered negative, and need to be worked on.
_____ ऐसे गुण हैं जिन्हें नकारात्मक माना जाता है और जिन पर काम करने की आवश्यकता है।

- (A) Personal Strengths
व्यक्तिगत ताकत
- (B) Threats (Chosen Option)
धमकी (Chosen Option)
- (C) **Personal weaknesses (Correct Alternative)**
व्यक्तिगत कमजोरियां (Correct Alternative)
- (D) Opportunities
मौके

Question No. 13 / Question ID 421

Marks: 2.00

Which one of the following is a good office etiquette?
निम्नलिखित में से कौन सा एक अच्छा कार्यालय शिष्टाचार है?

- (A) One should litter one's work place
व्यक्ति को अपने काम के स्थान पर कूड़ा डालना चाहिए
- (B) One should have fancy mobile ring tone
एक के पास फैसी मोबाइल रिंग टोन होना चाहिए
- (C) **One should dress formally (Correct Alternative) (Chosen Option)**
एक को औपचारिक रूप से पहनना चाहिए (Correct Alternative) (Chosen Option)
- (D) One should not be punctual to work
काम के लिए समय का पाबंद नहीं होना चाहिए

Question No. 14 / Question ID 550

Marks: 2.00

_____ contains one or more worksheets.
_____ में एक या अधिक कार्यपत्रक होते हैं।

- (A) Workfile
वर्कफाइल
- (B) Document (Chosen Option)
डाक्यूमेंट (Chosen Option)
- (C) Address bar
पता पट्टी
- (D) **Workbook (Correct Alternative)**
वर्कबुक (Correct Alternative)

Question No. 15 / Question ID 572

Marks: 2.00

Probing questions helps you _____
जांच करने वाले प्रश्न आपकी मदद करते हैं...

- (A) Building trust so you can receive honest feedback.
विश्वास का निर्माण करें ताकि आप ईमानदार प्रतिक्रिया प्राप्त कर सकें।
- (B) **To identify customer's specific needs (Correct Alternative) (Chosen Option)**
ग्राहक की विशिष्ट आवश्यकताओं की पहचान करने के लिए (Correct Alternative) (Chosen Option)
- (C) To learn customer's pain point
ग्राहक के दर्द बिंदु जानने के लिए

- (D) To introduce yourself well to the customer.
ग्राहक को अपना परिचय अच्छे से देना।

Question No. 16 / Question ID 515

Marks: 2.00

In which orientation, the text is printed width wise?

किस ओरिएंटेशन (अभिविन्यास) में, टेक्स्ट (पाठ) चौड़ाई वार प्रिंट (मुद्रित) होता है?

- (A) **Landscape (Correct Alternative)**
लैंडस्केप (Correct Alternative)
- (B) Portrait (Chosen Option)
पोट्रेट (Chosen Option)
- (C) Width
चौड़ाई
- (D) Margin
मार्जिन

Question No. 17 / Question ID 586

Marks: 2.00

NAPS Stands for _____

NAPS का मतलब _____

- (A) Non Apprenticeship Promotion Scheme
Non Apprenticeship Promotion Scheme
- (B) National Appointment Promoting Scheme (Chosen Option)
National Appointment Promoting Scheme (Chosen Option)
- (C) **National Apprenticeship Promotion Scheme (Correct Alternative)**
National Apprenticeship Promotion Scheme (Correct Alternative)
- (D) National Advertising Promotion Scheme
National Advertising Promotion Scheme

Global iTi YouTube Channel

Question No. 18 / Question ID 489

Marks: 2.00

Gender stereotypes can be _____

लिंग रूढ़िवादिता हो सकती है।

- (A) playful
चंचल
- (B) cheerful
खुश
- (C) **harmful and hurtful (Correct Alternative) (Chosen Option)**
हानिकारक और दुखदायी (Correct Alternative) (Chosen Option)
- (D) personality development
व्यक्तित्व विकास

Question No. 19 / Question ID 557

Marks: 2.00

Money invested in purchasing of raw materials, payment of wages and salaries, rental, electricity etc comes under _____

कच्चे माल की खरीद, मजदूरी और वेतन, किराये, बिजली आदि के भुगतान में निवेश किया गया पैसा आता है।

- (A) capital income (Chosen Option)
पूंजीगत आय (Chosen Option)
- (B) long term capital
दीर्घकालिक पूंजी
- (C) fixed capital
अचल पूंजी

- (D) **working capital (Correct Alternative)**
कार्यशील पूंजी (Correct Alternative)

Question No. 20 / Question ID 523

Marks: 2.00

What is a shortcut key for “cut” command?

"कट" कमांड के लिए एक शॉर्टकट की (कुंजी) क्या है?

- (A) Ctrl + V
Ctrl + V
- (B) **Ctrl + X (Correct Alternative)** (Chosen Option)
Ctrl + X (Correct Alternative) (Chosen Option)
- (C) Ctrl + A
Ctrl + A
- (D) Ctrl + C
Ctrl + C

Question No. 21 / Question ID 407

Marks: 2.00

Re-arrange the following set of words into meaningful sentence. “teacher / school / worked / she / a / as”.

शब्दों के निम्नलिखित सेट को सार्थक वाक्य में फिर से व्यवस्थित करें। “teacher / school / worked / she / a / as”

- (A) Worked she as a school teacher
Worked she as a school teacher
- (B) She teacher worked as a school
She teacher worked as a school
- (C) **She worked as a school teacher (Correct Alternative)** (Chosen Option)
She worked as a school teacher (Correct Alternative) (Chosen Option)
- (D) School worked as a she teacher
School worked as a she teacher

Global iTi YouTube Channel

Question No. 22 / Question ID 455

Marks: 2.00

Expansions of SMS is _____

SMS का विस्तार _____ है

- (A) Simple Message Service
Simple Message Service
- (B) **Short Message Service (Correct Alternative)** (Chosen Option)
Short Message Service (Correct Alternative) (Chosen Option)
- (C) Simple Memo Service
Simple Memo Service
- (D) Short Mail Service
Short Mail Service

Question No. 23 / Question ID 539

Marks: 2.00

Which one is NOT a storage device?

कौन एक स्टोरेज डिवाइस नहीं है?

- (A) USB flash drive
यूएसबी फ्लैश ड्राइव
- (B) Video tape
वीडियो टेप
- (C) **Printer (Correct Alternative)** (Chosen Option)
प्रिंटर (Correct Alternative) (Chosen Option)
- (D) Memory card
मैमोरी कार्ड

Question No. 24 / Question ID 566

Marks: 2.00

A _____ person is someone who works for a person/organization and gets paid for that work.
एक _____ व्यक्ति वह है जो किसी व्यक्ति/संगठन के लिए काम करता है और उस काम के लिए भुगतान करता है

- (A) Self Employed
स्वनियोजित
- (B) **Wage employed (Correct Alternative) (Chosen Option)**
नियोजित मजदूरी (Correct Alternative) (Chosen Option)
- (C) Entrepreneur
उद्यमी
- (D) None of the above
इनमे से कोई भी नहीं

Question No. 25 / Question ID 497

Marks: 2.00

PIN is _____

PIN है।

- (A) Professional Identification Number
Professional Identification Number
- (B) **Personal Identification Number (Correct Alternative) (Chosen Option)**
Personal Identification Number (Correct Alternative) (Chosen Option)
- (C) Professional Income Number
Professional Income Number
- (D) Personal Income Number
Personal Income Number

Global iTi YouTube Channel

Save & Print